

# Dreame Robot Vacuum-Mop F9 User Manual

Read this manual carefully before use, and retain it for future reference.

**dreame**

Dreame Robot Vacuum-Mop F9 User Manual .....	01
Manuale utente Dreame Robot scopa aspirante F9 .....	15
Manual de Usuario del Robot Aspirador-Fregona Dreame F9 .....	29
Bedienungsanleitung für Dreame Mopp-Saugroboter F9 .....	43
Manuel d'utilisation du robot Dreame Vacuum-Mop F9 .....	57
Робот-пылесос с функцией влажной уборки Dreame F9 .....	71
Руководство пользователя	
دليل مستخدم المكنسة-الممسحة الكهربائية Dreame روبوت F9 .....	85
Mop F9 - Dreame מדריך למשתמש שואב אבק רובוטי .....	99

## Safety Information

Only for navigation and positioning purposes, the camera of the vacuum-mop will collect individuals in the surroundings within the range of the viewing angles when it is cleaning. Please be assured that all your personal information will be protected by the data encryption technology.

### Usage Restrictions

This product is for floor cleaning in a home environment only. Do not use it outdoors, on non-floor surfaces, or in a commercial or industrial setting.

Do not use the vacuum-mop in an area suspended above ground level without a protective barrier.

Do not use the vacuum-mop at an ambient temperature above 40° C or below 0° C or on a floor with liquids or sticky substances.

Pick up any cables from the floor before using the vacuum-mop to prevent it from dragging them while cleaning.

Remove fragile or small items from the floor to prevent the vacuum-mop from bumping into and damaging them.

This product can be used by children aged from 8 years and above and persons with physical, sensory, intellectual deficiencies, or limited experience or knowledge under the supervision of a parent or guardian to ensure safe operation and to avoid any risk of hazards. Cleaning and maintenance shall not be made by children without supervision.

Children shall not play with this product. Ensure children and pets are kept at a safe distance from the vacuum-mop while it is operating.

Keep the brush cleaning tool out of reach of children.

Do not place children, pets, or any item on top of the vacuum-mop regardless of whether it is stationary or moving.

Keep hair, fingers, and other body parts away from the suction opening of the vacuum-mops.

Do not use the vacuum-mop to clean any burning substances.

Do not vacuum up hard or sharp objects.

Make sure the vacuum-mop is turned off and the charging dock is unplugged before cleaning or performing maintenance.

Do not wipe any part of this product using a wet cloth or any liquids.

Please use this product in accordance with the instructions in the User Manual. Users are responsible for any loss or damage arising from improper use of this product.

## Safety Information

### Batteries and Charging

Do not use any third-party battery, charger, or charging dock. Use only with RCS0 supply unit.

Do not attempt to disassemble, repair, or modify the battery or charging dock on your own.

Do not place the charging dock near a heat source.

Do not use a wet cloth or wet hands to wipe or clean the dock's charging contacts.

Do not improperly dispose of old batteries. Unneeded batteries should be discarded at an appropriate recycling facility.

If the power cord becomes damaged or broken, stop using it immediately and contact after-sales service.

Make sure the vacuum-mop is turned off when being transported and kept in its original packaging if possible.

If the vacuum-mop will not be used for an extended period, fully charge it, then turn it off and store in a cool, dry place. Recharge the vacuum-mop at least once every 3 months to avoid over-discharging the battery.

This product contains batteries that can only be replaced by qualified technicians or after-sales service.

Hereby, Dreame Technology (Tianjin) Limited declares that the radio equipment type RVS5-WHO is in compliance with Directive 2014/53/EU. The full text of the EU declaration of conformity is available at the following internet address: [www.dreame.tech](http://www.dreame.tech)

# Product Overview

## Accessories

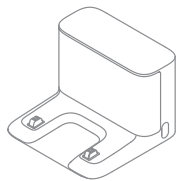

Charging Dock



Cleaning Tool

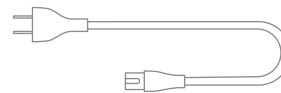

Power Cord

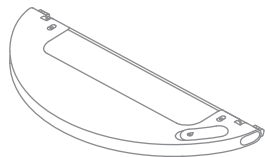

Water Tank

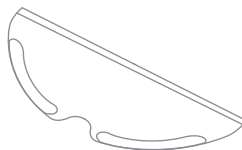

Mop Pad

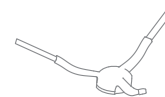

Side Brush

Note: The illustrations in this manual are for reference only, please refer to the actual product for the actual appearance.

## Product Overview

### Vacuum-Mop

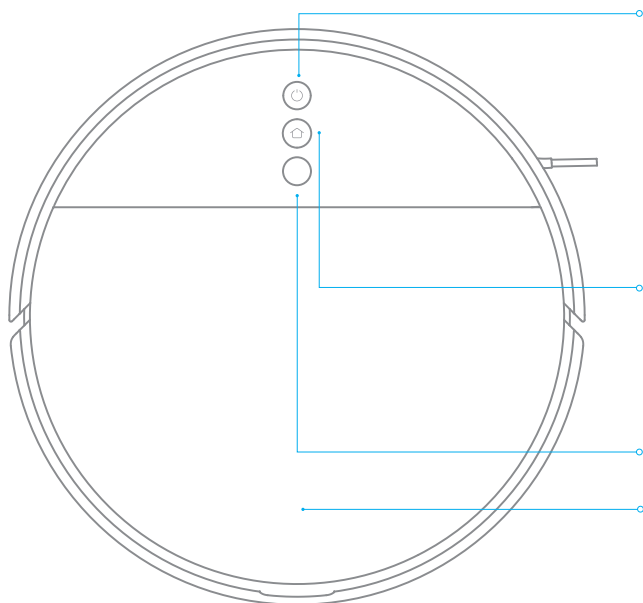

#### Power/Clean Button

Press and hold for 3 seconds

Press to start cleaning after the vacuum-mop is powered on

#### Status Indicator

White: Cleaning, or cleanup is completed

Blinking white: Cleaning paused

Blinking blue: Connecting to network

Blinking orange: Error

#### Spot/Dock Button

Press to send vacuum-mop back to charging dock

Press and hold for 3 seconds to start Spot Clean mode

Note: Press any button to pause while the vacuum-mop is cleaning, returning to dock, or in Spot Clean mode.

#### Visual Navigation Sensor

#### Cover latch

# Product Overview

## Vacuum-Mop

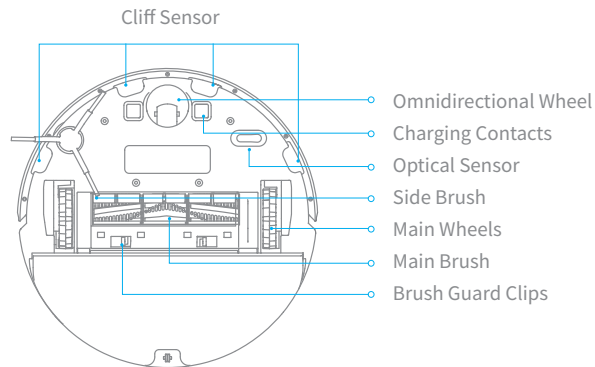
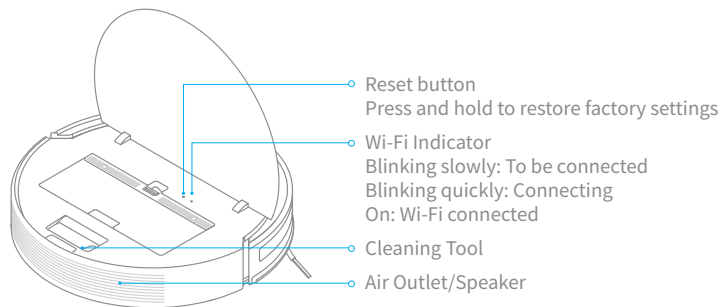

## Vacuum-mop and Sensors

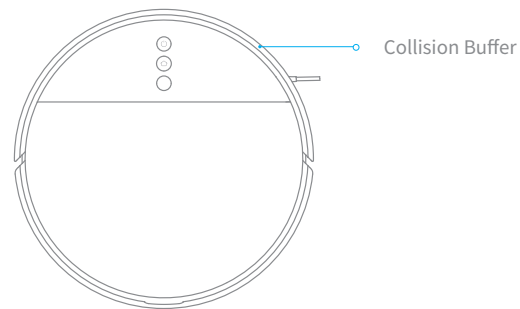
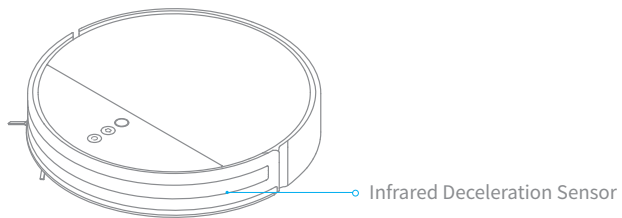

## Product Overview

### Dust Bin

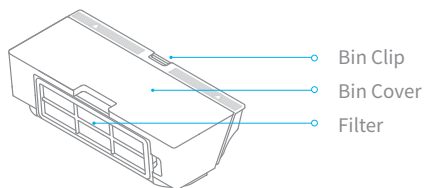

### Mopping module

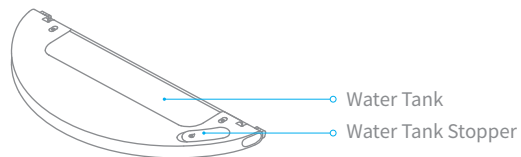

### Charging Dock

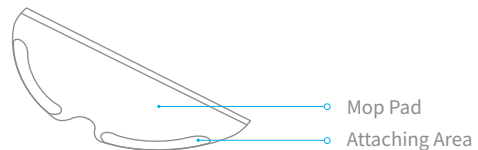
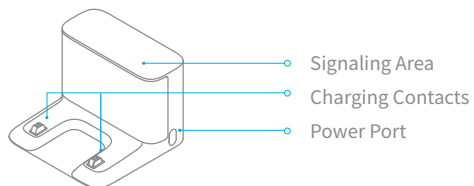



# Preparation

1. Remove the protective film

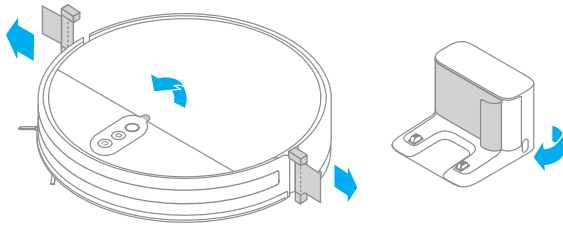

2. Install the side brush

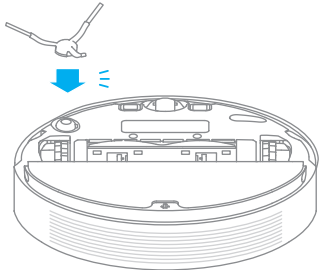

3. Place the charging dock on the level ground against wall and connect to a power outlet

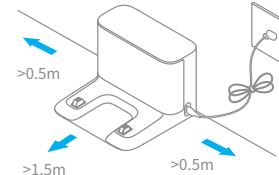

Note:

- Make sure there is a distance of 0.5 meters or more on either side of the charging dock, and more than 1.5 meters in front of it.
- Tidy up any loose cord which could accidentally move or unplug the charging dock.
- To ensure you can well connect to the vacuum-mop with your phone, make sure the vacuum-mop and charging dock are in the range of Wi-Fi.
- Do not place the charging dock in an area with direct sunlight or where other objects could block its signaling area, as this may hinder the vacuum-mop from returning to the charging dock.

4. Place the robot onto the charging dock to recharge

Battery Level Indicator

White: Battery level is more than 15%

Orange: Battery level is less than 15%

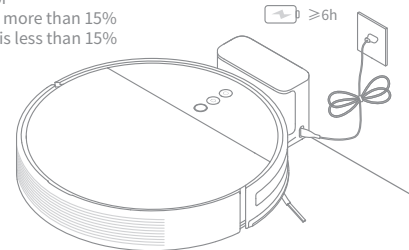

Note:

- Full charge before first use.
- Don't install the mopping module while charging.

# Connecting with Mi Home/Xiaomi Home App



This product works with Mi Home/Xiaomi Home app\*.  
Scan the QR code to download and install the app.  
You will be directed to the connection setup page if the app is installed already.  
Or search "Mi Home/Xiaomi Home" in the app Store to download and install it.



Open Mi Home / Xiaomi Home app, tap "+" on the upper right, and then follow prompts to add your device.

Note: The version of the app might have been updated, please follow the instructions based on the current app version.

## Reset Wi-Fi

Simultaneously press and hold the buttons  and  until you hear a voice saying "Waiting for the network configuration".  
Once the Wi-Fi indicator is slowly blinking, the Wi-Fi has been successfully reset.

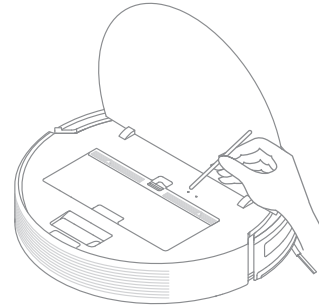



# How to Use

## 6. Do Not Disturb Mode

Do Not Disturb mode prevents the vacuum-mop from automatically starting cleaning tasks, and the power indicator remains off. You can enable Do Not Disturb or modify its hours in the app.

Note:

- Scheduled cleanups will still be carried out during the DND period.
- The vacuum-mop will continue cleaning after this period ends.

## 7. Scheduled Cleaning

You can schedule cleaning time in the app.

The vacuum-mop will automatically start cleaning at the designated time and then return to the charging dock to recharge when the cleaning is done.

## 8. Advanced Function

The app can be used to set up advanced functions such as selected room cleaning, zone cleaning, forbidden area / virtual wall, etc.

Note:

- Map Saving mode switched on before this functions can be used. After completing several cleanups under different lighting conditions, a full map will be created. When starting a cleanup, please open all the doors in your home to ensure the integrity of the map.
- Do not rely on forbidden areas and virtual walls to isolate dangerous areas.
- Moving the robot manually or making significant changes to the home environment may cause the loss of virtual walls.

Select Room

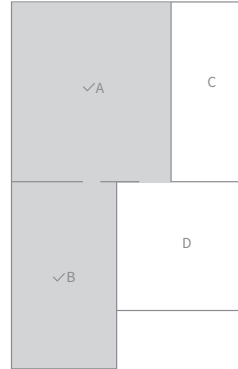

Forbidden Area / Virtual Wall

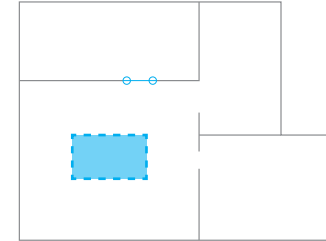

## How to Use

### 9. Use the mopping function

It is recommended that all floors are vacuumed at least three times before the first mopping session to achieve better cleaning effect.

① Install the mop pad: Dampen the mop pad and wring out excess water. Slide the pad all the way into the slot of the water tank until it is securely in place.

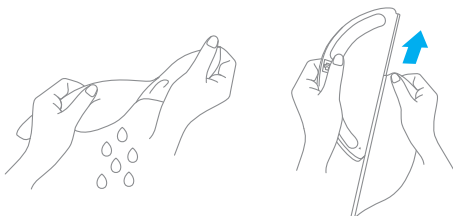

② Fill the water tank: Open the water tank lid, fill the tank with water, then securely close the lid.



Note: Do not use non-designated detergents or disinfectants.

③ Install the mopping module: Align the mopping module as indicated by the arrow, then slide it into the back of the vacuum until it clicks into place.

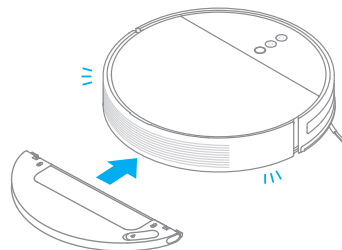

Note:

- Only use the mopping module when someone is at home.
- To prevent the vacuum from entering carpeted areas, objects may be used.
- Use the app to adjust the water flow as required.

④ Press the two side clips inwards and slide the water tank backwards to separate it from the robot.

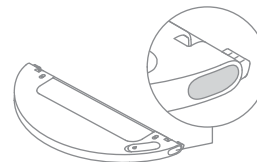

Note: When the vacuum-mop is charging or not in use, remove the mopping module, pour out all remaining water in the tank, and clean the mop pad to prevent mildew or lingering odors.

## FAQ

Problem Type	Solution
Vacuum-mop does not turn on	Battery level is low. Recharge the vacuum-mop at the charging dock, then try again. The ambient temperature is too low (below 0°C) or too high (above 50°C). The operating temperature of the vacuum-mop is 0°C to 40°C.
Vacuum-mop does not recharge	The charging dock is not receiving power. Please confirm that both ends of the power cord are plugged in correctly. Poor contact, clean the charging contacts of the charging dock and the vacuum-mop.
Vacuum-mop does not return to charging dock	There are too many obstructions around the charging dock. Place the charging dock in a more open area. Please clean the dock's signaling area.
Vacuum-mop is malfunctioning	Turn off the vacuum-mop and then reactivate it.
Vacuum-mop makes a strange noise	A foreign object might be caught in the brush, side brush, or one of the main wheels. Stop the vacuum-mop and remove any debris.
Vacuum-mop no longer cleans efficiently or leaves dust behind	The dust bin is full. Please clean it. The filter is blocked. Please clean it. A foreign object is caught in the brush. Please clean it.
Vacuum-mop cannot connect to Wi-Fi	Wi-Fi signal is weak. Make sure the vacuum-mop is in an area with good Wi-Fi coverage. There is something wrong with the Wi-Fi connection. Reset the Wi-Fi and download the latest version of the app, then try reconnecting.

## FAQ

Problem Type	Solution
Vacuum-mop does not perform scheduled cleaning.	Vacuum-mop has low battery. Scheduled cleaning will not start unless the vacuum-mop has at least 15% battery left .
Does leaving the vacuum-mop on the charging dock consume power if it's already charged?	Leaving the vacuum-mop on the charging dock after it's fully charged consumes very little electricity and helps maintain optimal battery performance.
Does the vacuum-mop need to be fully charged for 16 hours the first three times it is used?	Lithium batteries do not suffer from memory effects, so it is not necessary to wait 16 hours after fully charging the vacuum-mop before using it.
No water comes out of the mopping module, or only a little bit comes out.	Confirm that the water tank is filled with water, and clean the mop pad if necessary. Make sure the mop pad is installed correctly according to the user manual.
Too much water comes out of the mopping module	Make sure the water tank lid is securely closed.
Vacuum-mop doesn't resume cleaning after charging	Make sure the vacuum-mop is not set to Do Not Disturb mode, which will prevent it from resuming cleaning. The vacuum-mop does not resume cleaning when it is manually recharged or placed onto the charging dock.
Vacuum-mop doesn't return to charging dock after being moved	Moving the vacuum-mop may cause it to re-position itself or re-map its surroundings. If the vacuum-mop is too far from the charging dock, it might not be able to automatically return on its own, in which case you need to manually place the vacuum-mop onto the charging dock.

# Specifications

## Vacuum-Mop

Model	RVS5-WH0
Battery	14.4 V --- 5200 mAh(Rated Capacity)
Wireless Connectivity	Wi-Fi IEEE 802.11b/g/n 2.4 GHz
Rated Voltage	14.4V ---
Rated Power	40W
Operation Frequency	2400-2483.5 MHz
Maximum Output Power	<20 dBm

Under normal use of condition, this equipment should be kept a separation distance of at least 20cm between the antenna and the body of the user.

## Charging Dock

Model	RCS0
Rated Input	100-240 V ~ 50/60 Hz 0.5 A
Rated Output	19.8 V --- 1 A

## WEEE Information



All products bearing this symbol are waste electrical and electronic equipment (WEEE as in directive 2012/19/EU) which should not be mixed with unsorted household waste. Instead, you should protect human health and the environment by handing over your waste equipment to a designated collection point for the recycling of waste electrical and electronic equipment, appointed by the government or local authorities. Correct disposal and recycling will help prevent potential negative consequences to the environment and human health. Please contact the installer or local authorities for more information about the location as well as terms and conditions of such collection points.



## Informazioni di sicurezza

La telecamera dell'aspirapolvere/lavapavimenti, durante la pulizia, filmerà chiunque passi entro la portata dei suoi angoli di osservazione, al solo scopo di posizionamento e navigazione. Assicurarsi che tutti i propri dati personali siano protetti dalla crittografia dei dati.

### Restrizioni per l'utilizzo

Questo prodotto deve essere usato solo per pulire i pavimenti di casa. Non va usato all'esterno, su superfici diverse dai pavimenti o in ambito commerciale o industriale.

Non utilizzare l'aspirapolvere/lavapavimenti in un ambiente sospeso sopra il livello del suolo senza una barriera protettiva.

Non usare l'aspirapolvere/lavapavimenti a una temperatura ambiente oltre i 40 °C o al di sotto di 0 °C, nemmeno su pavimenti dove sono presenti liquidi o sostanze appiccicose.

Togliere da terra eventuali cavi prima di utilizzare l'aspirapolvere/lavapavimenti, per evitare che vengano tirati durante la pulizia.

Spostare dal pavimento gli oggetti fragili o piccoli per evitare che l'aspirapolvere/lavapavimenti li urti e li danneggi.

Questo prodotto può essere utilizzato da bambini a partire dagli 8 anni di età e da persone con handicap fisici, sensoriali e intellettivi oppure con un'esperienza o conoscenza limitate, sotto la supervisione di un genitore o tutore, al fine di garantire un funzionamento sicuro ed evitare pericoli. I bambini possono pulire ed effettuare la manutenzione solo se supervisionati.

Non consentire ai bambini di giocare con questo prodotto. Assicurarsi che bambini e animali domestici siano a distanza di sicurezza dall'aspirapolvere/lavapavimenti mentre è in funzione.

Tenere lo strumento per la pulizia della spazzola lontano dalla portata dei bambini.

Non posizionare bambini, animali domestici o nessun altro oggetto in cima all'aspirapolvere/lavapavimenti, sia quando è fermo, sia quando è in movimento.

Tenere lontani capelli, dita e altre parti del corpo dalla boccola di aspirazione dell'aspirapolvere/lavapavimenti.

Non usare l'aspirapolvere/lavapavimenti per pulire eventuali sostanze infiammabili.

Non usare l'aspirapolvere su oggetti duri e taglienti.

Accertarsi che l'aspirapolvere/lavapavimenti sia spento e che la stazione di ricarica sia scollegata prima di pulire o effettuare operazioni di manutenzione.

Non pulire nessuna parte del prodotto con panni umidi o liquidi.

Utilizzare il prodotto seguendo le istruzioni fornite nel manuale utente. Gli utilizzatori sono responsabili di eventuali perdite o danni derivanti dall'uso improprio dell'apparecchio.

## Informazioni di sicurezza

### Batterie e Ricariche

Non utilizzare batterie, alimentatori o stazioni di ricarica non originali. Utilizzare soltanto con l'unità di alimentazione RCS0.

Non tentare di smontare, riparare o modificare la batteria o la stazione di ricarica da soli.

Non posizionare la stazione di ricarica vicino a fonti di calore.

Non usare panni umidi o mani bagnate per strofinare o pulire i contatti della stazione di ricarica.

Non smaltire in modo improprio le batterie usate. Smaltire le batterie non più necessarie in appositi impianti di riciclaggio.

Se il cavo di alimentazione viene danneggiato o è spezzato, interromperne immediatamente l'utilizzo e contattare il servizio di assistenza post-vendita.

Accertarsi che l'aspirapolvere/lavapavimenti sia spento durante il trasporto e conservarlo nella sua confezione originale, se possibile.

Se l'aspirapolvere/lavapavimenti non viene utilizzato per diverso tempo, ricaricarlo completamente, quindi spegnerlo e conservarlo in un posto fresco e asciutto. Ricaricare l'aspirapolvere/lavapavimenti almeno una volta ogni 3 mesi per evitare uno scaricamento eccessivo della batteria.

Questo prodotto contiene batterie che possono essere sostituite soltanto da tecnici qualificati o dal servizio di assistenza post-vendita.

Con la presente, Dreame Technology (Tianjin) Limited dichiara che l'apparecchiatura radio di tipo RVS5 - WH0 è conforme alla Direttiva 2014/53/UE. Il testo completo della dichiarazione di conformità UE è disponibile al seguente indirizzo Internet: [www.dreame.tech](http://www.dreame.tech)

## Panoramica prodotto

### Accessori

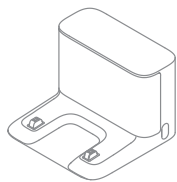

Stazione di ricarica



Strumento di pulizia

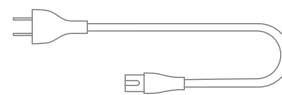

Cavo di alimentazione

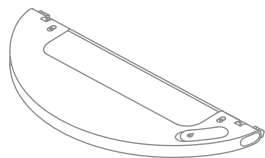

Serbatoio dell'acqua

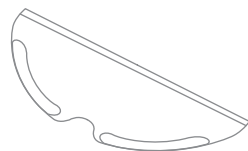

Panno per lavare

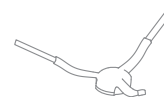

Spazzola laterale

Nota: Le immagini di questo manuale sono solo di riferimento, attenersi al dispositivo reale per valutare il suo aspetto

## Panoramica prodotto

### Vacuum-Mop

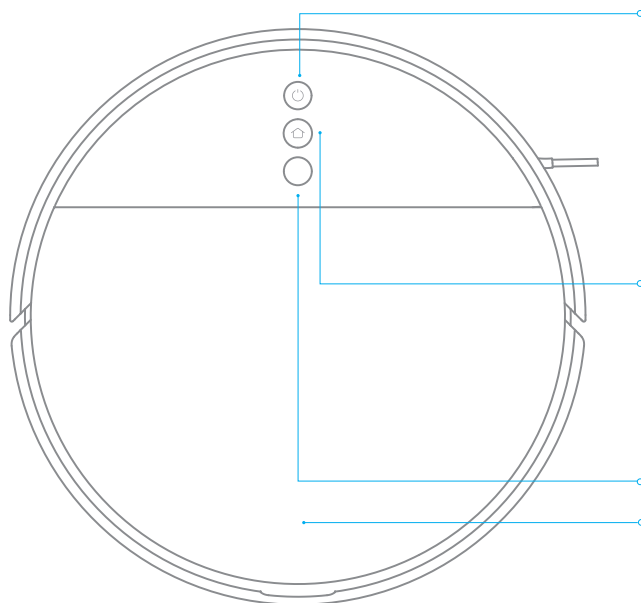

Pulsante di accensione/pulizia

Accensione/spengimento: tenere premuto per 3 secondi

Pulizia: premere questo tasto per iniziare a pulire dopo l'accensione dell'aspirapolvere/lavapavimenti

Indicatore di stato

Bianco: pulizia in corso o completa

Lampeggia bianco: pulizia in pausa

Lampeggia blu: si sta connettendo alla rete

Lampeggia arancione: errore

Tasto Spot/Ricarica

Premere per rimandare l'aspirapolvere/lavapavimenti alla stazione di ricarica

Tenere premuto per 3 secondi per avviare la modalità Pulizia macchie

Nota: premere un tasto qualsiasi per fermare l'aspirapolvere/lavapavimenti mentre pulisce, torna alla stazione di ricarica o è in modalità Pulizia macchie.

Sensore di navigazione visivo

Chiusura coperchio

## Panoramica prodotto

### Vacuum-mop

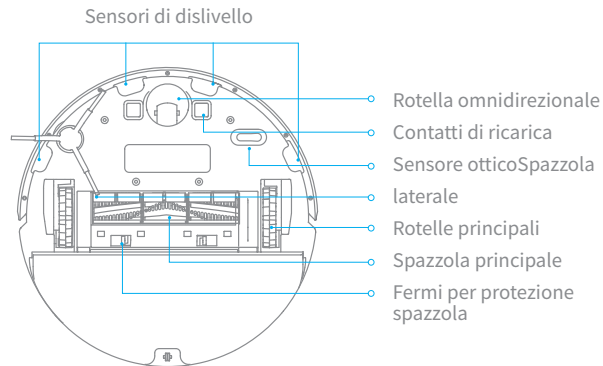
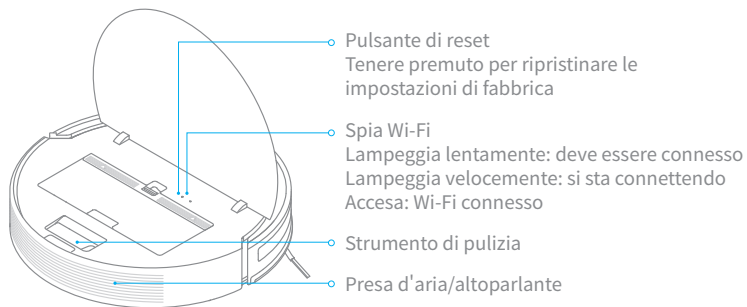

### Aspirapolvere/lavapavimenti e sensori

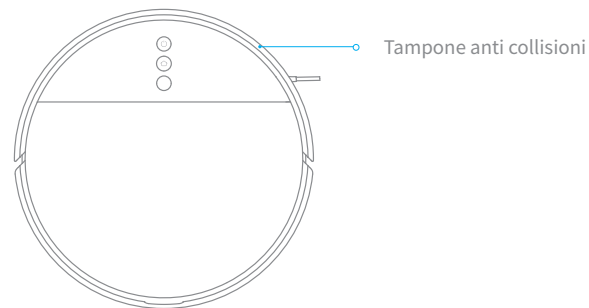
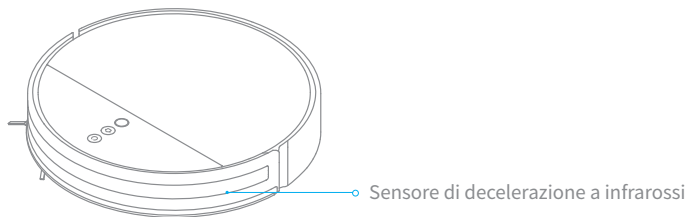

## Panoramica prodotto

### Contenitore polvere

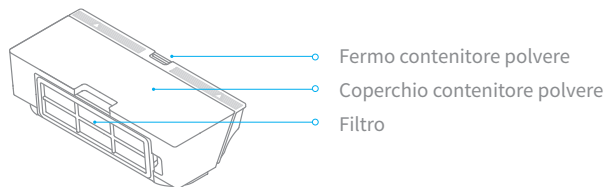

### Modulo per il lavaggio

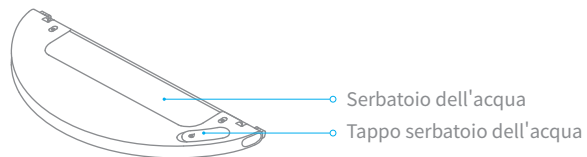

### Stazione di ricarica

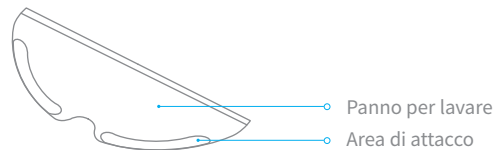
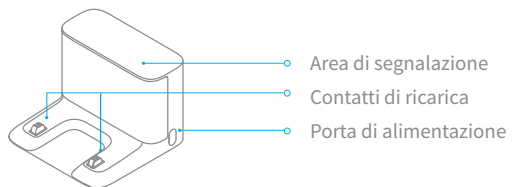

# Preparazione

## 1. Rimozione della pellicola protettiva

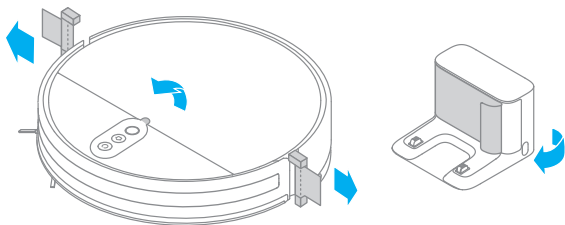

## 2. Installazione spazzola laterale

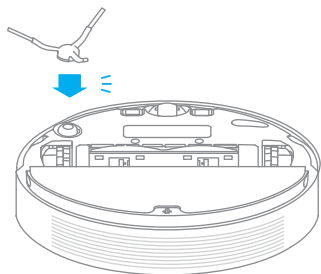

## 3. Posizionare la base di ricarica sul pavimento contro il muro e collegare l'alimentazione

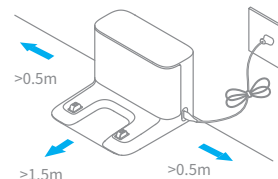

Nota:

- Assicurarsi che ci sia una distanza di 0,5 metri o superiore su entrambi i lati della base di ricarica, e maggiore di 1,5 metri nella parte anteriore.
- Sistemare qualsiasi cavo allentando che potrebbe accidentalmente spostare o scollegare la base di ricarica.
- l'aspirapolvere/lavapavimenti al proprio cellulare, assicurarsi che l'aspirapolvere/lavapavimenti stesso e la stazione di ricarica si trovino nella portata del Wi-Fi.
- Non esporre la base di ricarica alla luce solare o dove altri oggetti potrebbero bloccare il suo segnale, poiché questo potrebbe impedire all'scopa aspirante di ritornare alla base di ricarica.

## 4. Posizionare il robot sulla base di ricarica per ricaricarlo

Indicatore livello batteria

Bianco: il livello della batteria è superiore al 15%

Arancione: il livello della batteria è inferiore al 15%

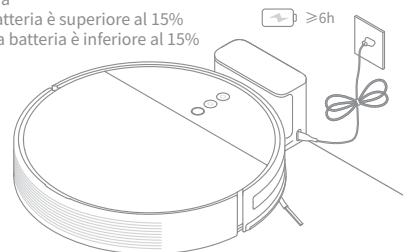

Nota:

- Prima del suo primo utilizzo ricaricarlo completamente.
- Non installare il modulo di lavaggio mentre si trova in carica.

## Connessione con l' app Mi Home/Xiaomi Home



Questo prodotto funziona con l' app Mi Home/Xiaomi Home\*. Eseguire la scansione del codice QR per scaricare e installare l' app. Se l' app è già installata, si verrà indirizzati alla pagina di configurazione della connessione. In alternativa, cercare l' app "Mi Home/Xiaomi Home" nell' App Store per scaricarla e installarla.



Aprire l' app Mi Home/Xiaomi Home, toccare il simbolo "+" nell' angolo in alto a destra e seguire le istruzioni fornite per aggiungere il dispositivo.

Nota: poiché la versione dell' app potrebbe essere stata aggiornata, seguire le istruzioni della versione dell' app corrente.

## Ripristino della connessione Wi-Fi

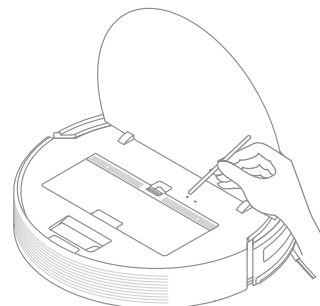

Premere  e  tenere premuti contemporaneamente i tasti e fin quando non viene emesso il messaggio vocale "In aesa della configurazione di rete". Quando la spia del Wi Fi lampeggia lentamente, significa che il Wi-Fi è stato reseato correamente.





# Modalità d'utilizzo

## 1. Accensione/Spegnimento

Tenere premuto il tasto  per accendere l'aspirapolvere/lavapavimenti. Quando l'indicatore di alimentazione diventa bianco fisso, l'aspirapolvere/lavapavimenti è in modalità di standby. Per spegnere l'aspirapolvere/lavapavimenti, tenere premuto il tasto  mentre l'aspirapolvere/lavapavimenti è fermo. Lo spegnimento dell'aspirapolvere/lavapavimenti terminerà l'attività di pulizia corrente.

## 2. Avvio pulizia

All'accensione, l'aspirapolvere/lavapavimenti pulirà in modo accurato ogni stanza secondo uno schema a forma di S, quindi concluderà con una pulizia lungo gli angoli e le pareti, per garantire un lavoro completo. Quando l'aspirapolvere/lavapavimenti finisce di pulire, torna automaticamente alla sua stazione di ricarica per ricaricarsi.

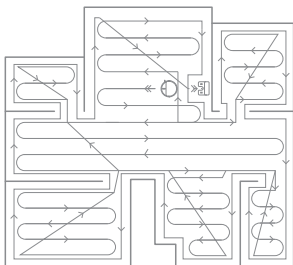

Nota:

- Si prega di ricaricare completamente iniziando dalla base di ricarica prima di avviare la pulizia. Non muovere il robot e la base di ricarica mentre il robot è in funzione.
- Se la batteria è scarica, il robot ritornerà automaticamente alla base di ricarica. Riprenderà la pulizia interrotta dopo essersi ricaricato appropriatamente.

## 3. Modalità di pulizia

Nell'app sono disponibili quattro modalità di pulizia: Quiet (Delicata), Standard, Strong (Forte) e Turbo. La modalità predefinita è quella Standard.

## 4. In pausa/Modalità Risparmio energia

- Premere qualsiasi tasto per mettere in pausa l'aspirapolvere/lavapavimenti quando sta pulendo.
- L'aspirapolvere/lavapavimenti entrerà automaticamente in modalità Risparmio energia dopo 10 minuti di inattività e gli indicatori di alimentazione e ricarica si spegneranno. Per riattivare l'aspirapolvere/lavapavimenti, premere un tasto qualsiasi.

Nota: quando l'aspirapolvere/lavapavimenti è in pausa, l'attività di pulizia terminerà se viene posizionato sulla stazione di ricarica.

## 5. Modalità Spot Clean

Quando l'aspirapolvere/lavapavimenti è in modalità di standby o in pausa, tenere premuto il tasto  per 3 secondi per avviare la modalità Pulizia macchie. In questa modalità, verrà pulita un'area quadrata di 1,5 x 1,5 metri tutto intorno all'aspirapolvere/lavapavimenti. Quando la pulizia delle macchie è conclusa, l'aspirapolvere/lavapavimenti tornerà automaticamente alla sua posizione originaria, dove si spegnerà.

Nota: all'attivazione della modalità Pulizia macchie terminerà l'attività di pulizia corrente dell'aspirapolvere/lavapavimenti.

# Modalità d'utilizzo

## 6. Modalità Non Disturbare

La modalità Non Disturbare evita che l'aspirapolvere avvii automaticamente le attività di pulizia; l'indicatore di alimentazione resta spento. È possibile attivare la modalità Non Disturbare oppure modificarne l'orario nell'app.

Nota:

- Tuttavia, le pulizie programmate verranno comunque eseguite durante il periodo di DND.
- lavapavimenti continuerà a pulire al termine di questo periodo.

## 7. Pulizia programmata

È possibile programmare un tempo per la pulizia nell'app. L'aspirapolvere/lavapavimenti inizierà a pulire automaticamente all'orario selezionato e, una volta conclusa la pulizia, tornerà sulla stazione di ricarica per ricaricarsi.

## 8. Funzioni avanzate

L'app può essere usata per impostare funzioni avanzate come la pulizia di stanze selezionate, pulizie di zone, le aree riservate / muri virtuali, ecc.

Nota:

- La modalità di Salvataggio Mappa deve essere attiva prima che queste funzioni possano essere usate. Dopo aver completato diverse pulizie in diverse modalità, una mappa completa verrà creata. Quando si avvia una pulizia, si prega di aprire tutte le porte della casa per garantire che la mappa venga seguita.
- Evitare di ricorrere ad aree limitate e pareti virtuali per isolare le aree pericolose.
- Spostare il robot manualmente o fare dei cambiamenti significativi all'ambiente domestico potrebbe causare la perdita della mappa e dei muri virtuali.

Stanze Selezionate

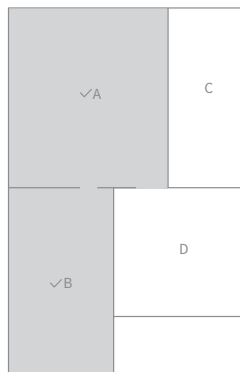

Le aree riservate / Muri virtuali

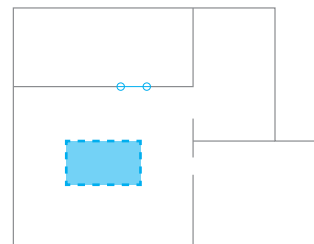

## Modalità d'utilizzo

### 9. Usare la funzione di lavaggio

E' consigliato che tutto il pavimento sia stato aspirato almeno tre volte prima della prima sessione di lavaggio per avere una migliore pulizia.

① Installazione del panno per lavare: inumidire il panno per lavare e strizzare l'acqua in eccesso. Far scorrere il panno fino in fondo nel vano del serbatoio dell'acqua finché non raggiunge la posizione adeguata.

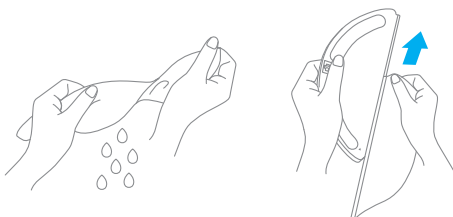

② Riempimento del serbatoio dell'acqua: aprire il coperchio del serbatoio dell'acqua, riempirlo d'acqua e richiudere saldamente il coperchio.



Nota: Utilizzare solo detersivi o disinfettanti specifici.

③ Installazione del modulo di pulizia: allineare il modulo di pulizia come indicato dalla freccia, quindi farlo scorrere fino in fondo all'aspirapolvere, finché non scatta in posizione.

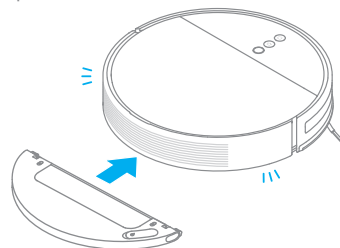

Nota:

- Utilizzare soltanto il modulo di pulizia quando a casa c'è qualcuno. Per evitare che l'aspirapolvere entri in zone coperte da tappeti, è possibile utilizzare degli oggetti.
- Usare l'app per regolare il flusso dell'acqua a seconda delle necessità.

④ Premere le due clip laterali verso l'interno e far scorrere il serbatoio dell'acqua all'indietro per separarlo dal robot.

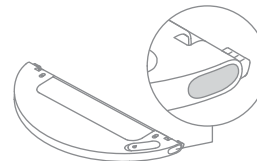

Nota: Quando l'aspirapolvere/lavapavimenti è in fase di ricarica o non è in uso, rimuovere il modulo di pulizia, svuotare il serbatoio dell'acqua rimasta e pulire il panno per lavare, al fine di evitare la formazione di muffe o odori persistenti.

## FAQ

Tipo di Problema	Soluzione
L'aspirapolvere/lavapavimenti non si accende	Il livello della batteria è basso. Ricaricare l'aspirapolvere/lavapavimenti sulla stazione di ricarica, quindi riprovare. La temperatura ambiente è troppo bassa (meno di 0°C) o troppo alta (oltre 50°C). La temperatura di funzionamento dell'aspirapolvere/lavapavimenti va da 0 °C a 40 °C.
L'aspirapolvere/lavapavimenti non si ricarica	La stazione di ricarica non riceve alimentazione. Verificare che entrambe le estremità del cavo di alimentazione siano collegate correttamente. Problema sui contatti, Pulire i contatti di ricarica della stazione di ricarica e dell'aspirapolvere/lavapavimenti.
L'aspirapolvere/lavapavimenti non ritorna alla stazione di ricarica	Ci sono troppi ostacoli intorno alla stazione di ricarica. Posizionare la stazione di ricarica in una zona più aperta. Pulire l'area di segnalazione della stazione di ricarica.
L'aspirapolvere/lavapavimenti non funziona bene	Spegnere e riaccendere l'aspirapolvere/lavapavimenti.
L'aspirapolvere/lavapavimenti fa uno strano rumore	Potrebbe essersi incastrato un corpo estraneo nella spazzola principale, in quella laterale o in una delle rotelle principali. Arrestare l'aspirapolvere/lavapavimenti e rimuovere eventuali residui.
L'aspirapolvere/lavapavimenti non pulisce più con la stessa efficienza di prima o lascia polvere dietro di sé	Il contenitore della polvere è pieno. Svuotarlo. Il filtro è bloccato. Pulirlo. Un corpo estraneo si è incastrato nella spazzola principale. Eliminarlo.
L'aspirapolvere/lavapavimenti non riesce a collegarsi al Wi-Fi	Il segnale Wi-Fi è troppo debole. Assicurarsi che l'aspirapolvere/lavapavimenti sia in una zona all'interno della portata del Wi-Fi. C'è qualcosa che non va con il collegamento Wi-Fi. Effettuare un reset del Wi-Fi e scaricare la versione più recente dell'app, quindi provare a riconnettersi.

## FAQ

Tipo di Problema	Soluzione
L'aspirapolvere/lavapavimenti non effettua la pulizia programmata	L'aspirapolvere/lavapavimenti ha la batteria scarica. La pulizia programmata avrà inizio soltanto quando l'aspirapolvere/lavapavimenti avrà una carica di batteria pari ad almeno il 15%.
Se l'aspirapolvere/lavapavimenti viene lasciato sulla stazione di ricarica, ma è già carica, consumerà energia?	Se l'aspirapolvere/lavapavimenti viene lasciato sulla stazione di ricarica dopo una carica completa, il livello di energia consumato sarà molto basso e ciò contribuirà a mantenere prestazioni ottimali per la batteria.
L'aspirapolvere/lavapavimenti deve essere ricaricato completamente per 16 ore le prime tre volte in cui viene utilizzato?	Le batterie al litio non soffrono di effetti di memoria, pertanto non è necessario aspettare 16 ore da una carica completa prima di utilizzare l'aspirapolvere/lavapavimenti.
Dal modulo di pulizia non esce acqua oppure ne esce poca	Verificare che il serbatoio dell'acqua sia pieno, quindi pulire il panno per lavare, se necessario. Accertarsi che il panno per lavare sia installato correttamente facendo riferimento al manuale dell'utente.
Dal modulo di pulizia esce troppa acqua	Accertarsi che il coperchio del serbatoio dell'acqua sia chiuso saldamente.
L'aspirapolvere/lavapavimenti non riprende a pulire dopo la ricarica	Accertarsi che l'aspirapolvere/lavapavimenti non sia impostato sulla modalità Non Disturbare, che impedirebbe la ripresa della pulizia. L'aspirapolvere/lavapavimenti non riprende a pulire quando viene caricato o posto manualmente sulla stazione di ricarica.
L'aspirapolvere/lavapavimenti non ritorna sulla stazione di ricarica dopo essere stato spostato	Lo spostamento dell'aspirapolvere/lavapavimenti può portare quest'ultimo a posizionarsi altrove o a ridefinire ciò che gli sta intorno. Se l'aspirapolvere/lavapavimenti è troppo lontano dalla stazione di ricarica, potrebbe non riuscire a tornare automaticamente alla stazione di ricarica da solo, nel qual caso sarà necessario posizionarlo manualmente su di essa.

## Specifiche tecniche

### Vacuum-Mop

Modello	RVS5-WH0
Batteria	14,4 V --- 5200 mAh (Capacità nominale)
Connettività wireless	Wi-Fi IEEE 802,11b/g/n 2,4 GHz
Tensione nominale	14,4V ---
Potenza nominale	40W
Frequenza d' esercizio	2400-2483,5 MHz
Potenza in uscita massima	<20 dBm

In condizioni d'uso normali, questa apparecchiatura deve essere tenuta a una distanza minima di 20 cm tra l' antenna e il corpo dell' utente.

### Stazione di ricarica

Modello	RCS0
Tensione nominale	100-240 V ~ 50/60 Hz 0,5 A
Uscita nominale	19,8 V --- 1 A

### Informazioni RAEE



Tutti i prodotti contrassegnati da questo simbolo sono rifiuti di apparecchiature elettriche ed elettroniche (RAEE in base alla direttiva 2012/19/UE) che non devono essere smaltiti assieme a rifiuti domestici non differenziati. Al contrario, è necessario proteggere l' ambiente e la salute umana consegnando i rifiuti a un punto di raccolta autorizzato al riciclaggio di rifiuti di apparecchiature elettriche ed elettroniche, predisposto dalla pubblica amministrazione o dalle autorità locali. Lo smaltimento e il riciclaggio corretti aiutano a prevenire conseguenze potenzialmente negative all' ambiente e alla salute umana. Contattare l' installatore o le autorità locali per ulteriori informazioni sulla sede e per i termini e le condizioni di tali punti di raccolta.

## Información de Seguridad

Al recoger información del entorno y del posicionamiento, la cámara del aspirador puede captar imágenes de las personas y el espacio que le rodean. Esta información estará protegida mediante tecnología de cifrado de datos.

### Restricciones de uso

Este producto es solo apto para la limpieza de suelos en el entorno del hogar. No lo use en el exterior o en otras superficies, o en un entorno comercial o industrial.

No use el aspirador en un área suspendida del suelo sin una barrera protectora.

No use el aspirador con una temperatura ambiente superior a 40° C o por debajo de 0° C, o si el suelo contiene líquidos o sustancias pegajosas.

Recoja cualquier cable del suelo antes de usar el aspirador para evitar que se dañen durante la limpieza.

Recoja objetos frágiles o pequeños del suelo para evitar que el aspirador los succione y los dañe.

Este producto puede ser usado por niños a partir de los 8 años y por personas con problemas físicos, sensoriales o intelectuales bajo la supervisión de un adulto o tutor, garantizando de esta forma su seguridad. La limpieza y mantenimiento no deben ser realizadas por niños sin supervisión.

Los niños no deben jugar con este producto. Asegúrese de que tanto niños como mascotas mantienen una distancia de seguridad mientras esté en funcionamiento.

Mantenga el cepillo de limpieza fuera del alcance de los niños.

No coloque niños, mascotas o cualquier objeto encima del aspirador si este se encuentra estacionado o en movimiento.

Mantenga el pelo, los dedos u otra parte del cuerpo alejada de la zona de succión del aspirador.

No use el aspirador para limpiar sustancias tóxicas o inflamables.

No aspire objetos duros o afilados.

Asegúrese de que el aspirador está apagado y la base de carga desconectada antes de limpiarlos o realizar labores de mantenimiento.

No limpie ninguna parte de este producto con un paño húmedo o cualquier líquido.

Por favor, use este producto de acuerdo a las instrucciones del manual. Los usuarios son responsables de cualquier pérdida o daño debidos a un uso indebido del producto.

## Información de Seguridad

### Baterías y carga

No utilice baterías, cargadores, ni bases de carga de terceros. Usar sólo con la unidad de alimentación RCS0.

No intente desarmar, reparar ni modificar la batería o la base de carga por su cuenta.

No coloque la base de carga cerca de una fuente de calor.

No utilice un paño húmedo ni las manos mojadas para limpiar los contactos de carga de la base.

No deseche las pilas usadas de forma inadecuada. Las baterías que ya no se necesitan deben desecharse en una instalación de reciclaje adecuada.

Si se daña o se rompe el cable de alimentación, deje de usarlo inmediatamente y póngase en contacto con el servicio posventa.

Asegúrese de que el aspirador con mopa esté apagado cuando lo transporte y guárdelo en su embalaje original si es posible.

Si no va a utilizar el aspirador con mopa durante un largo periodo de tiempo, cárguelo completamente, apáguelo y guárdelo en un lugar fresco y seco. Recargue el aspirador con mopa al menos una vez cada 3 meses para evitar la sobredescarga de la batería.

Este producto contiene baterías que solo pueden ser reemplazadas por técnicos cualificados o por el servicio posventa.

Por la presente, Dreame Technology (Tianjin) Limited declara que el tipo de equipo radioeléctrico RVS5 - WH0 cumple con la Directiva 2014/53/UE. Encontrará el texto completo de la declaración de conformidad de la UE en esta dirección de Internet: [www.dreame.tech](http://www.dreame.tech)



# Descripción General del Producto

## Accesorios

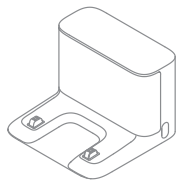

Base de carga



Herramienta de limpieza

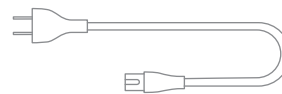

Cable de alimentación

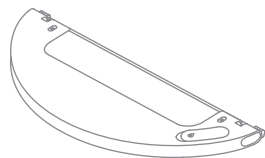

Depósito de agua

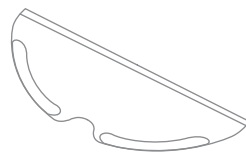

Mopa

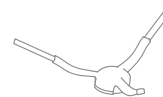

Cepillo lateral

Nota: las ilustraciones de este manual son solo una referencia.

## Descripción General del Producto

### Aspirador con mopa

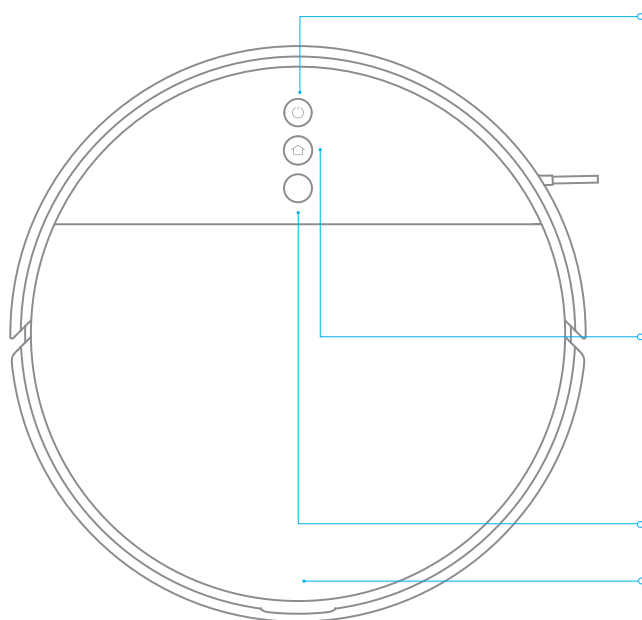

#### Botón de encender / apagar

Mantener presionado durante 3 segundos para encender o apagar el aspirador.  
Una vez que el aspirador ha sido encendido, pulsar para iniciar la limpieza.

#### Indicador de estado

Blanco: Limpiando o limpieza completada  
Blanco intermitente: Limpieza pausada  
Azul intermitente: Conectando con la red  
Naranja intermitente: Error

#### Botón de Recarga

Pulsar para que el aspirador vuelva a la base de carga  
Mantener pulsado 3 segundos para iniciar el modo Limpieza localizada

Nota: Pulse cualquier botón para pausar el aspirador durante la limpieza, la recarga o el modo Limpieza localizada

#### Sensor de navegación visual

#### Cierre de la cubierta

## Descripción General del Producto

### Aspirador con mopa

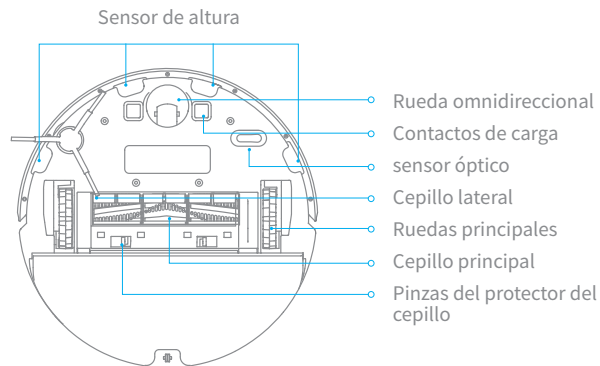
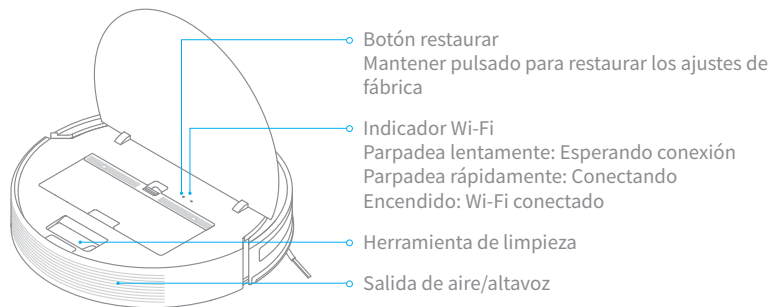

### Aspirador con mopa y sensores

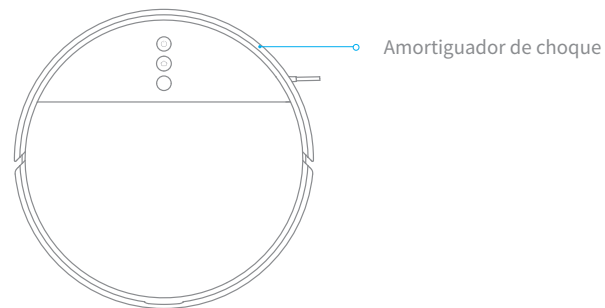
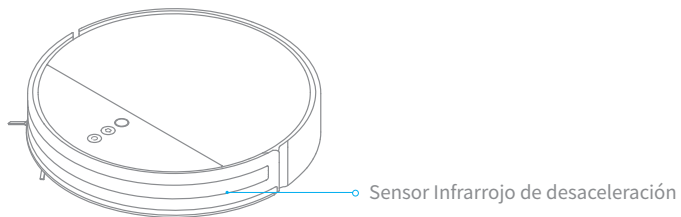

## Descripción General del Producto

### Depósito de basura

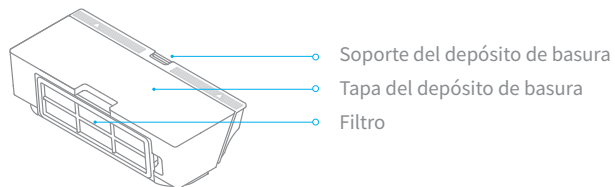

### Módulo de fregado

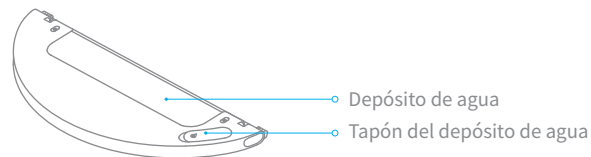

### Base de carga

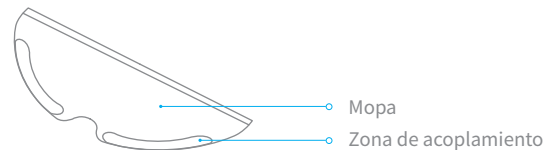
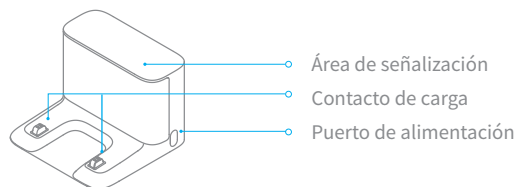

# Preparación

## 1. Retire la película protectora

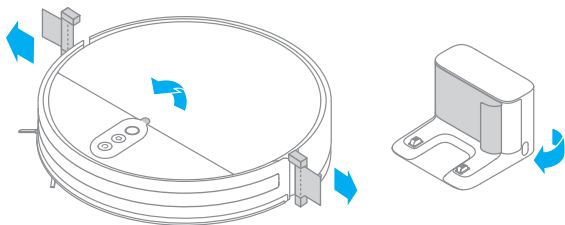

## 2. Instale el cepillo lateral

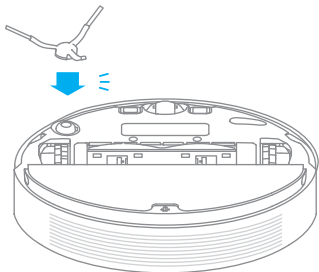

## 3. Coloque la base de carga en un suelo nivelado contra la pared y conecte la alimentación

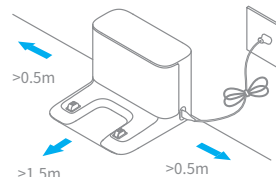

Nota:

- Asegúrese de que hay una distancia de 0.5 metros o más por cada lado del puerto de carga, y más de 1.5 metros por delante.
- Recoja cualquier cable suelto alrededor de la base de carga.
- Asegúrese de que la aspiradora y la base de carga se encuentren dentro del rango de cobertura Wi-Fi para garantizar una buena conexión.
- No coloque la base de carga en una zona que reciba luz solar directa ni cubra el área de identificación de la base de carga, ya que podría afectar al retorno de la aspirador a la base de carga.

## 4. Coloque el robot en la base de carga para recargar

Indicador de nivel de batería

Blanco: El nivel de batería es superior al 15 %

Naranja: El nivel de batería es inferior al 15 %

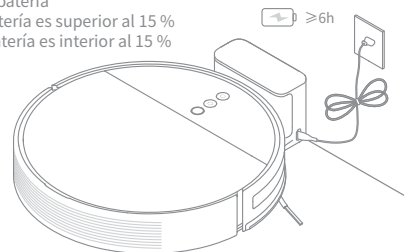

Nota:

- Cargue por completo antes del primer uso
- No instale el módulo de fregado durante la carga

## Conectar con la aplicación Mi Home / Xiaomi Home

Este producto funciona con la aplicación Mi Home / Xiaomi Home\*. Escanee el código QR para descargar e instalar la aplicación. Se le dirigirá a la página de configuración de conexión si la aplicación ya está instalada. O busque "Mi Home / Xiaomi Home" en la App Store para descargarla e instalarla.



Abra la aplicación Mi Home / Xiaomi Home, pulse "+" en la parte superior derecha y, a continuación, siga las instrucciones para añadir el dispositivo.

Nota:

- La versión de la aplicación puede haber sido actualizada, siga las instrucciones basadas en la versión actual de la aplicación.
- La conexión inalámbrica Wi-Fi solo admite redes en la banda de 2.4GHz.

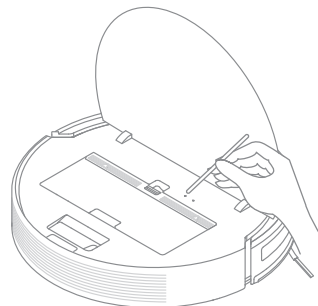

## Reiniciar Wi-Fi

Al mismo tiempo, mantenga pulsado los botones  y  hasta que escuche una voz diciendo «Esperando configuración de red». Cuando el indicador parpadee lentamente, el Wi-Fi se habrá reiniciado correctamente.



# Instrucciones de uso

## 1. Encender/apagar

Mantenga pulsado el botón  del aspirador. Cuando el indicador de energía se mantenga fijo en blanco, el aspirador entrará en el modo de espera. Para apagar el aspirador, mantenga pulsado el botón  mientras el aspirador esté fijo. Si apaga el aspirador con mopa, finalizará la tarea de limpieza actual.

## 2. Comenzar Limpieza

Al encenderlo, el aspirador comenzará con una limpieza en forma de ese (S) del espacio. Una vez completada, iniciará la limpieza a lo largo de la pared para garantizar un buen acabado de todas las áreas. Una vez finalice la tarea, el aspirador volverá a la base de carga.

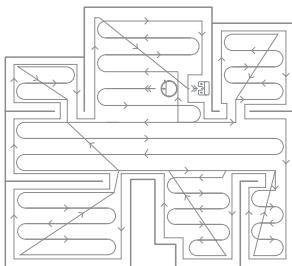

Nota:

- Antes de empezar, cargue por completo el aspirador y comience la limpieza desde la base de carga. No mueva el aspirador ni la base de carga cuando el aspirador esté funcionando.
- Si la batería es demasiado baja, el robot puede volver automáticamente a la base de carga. Una vez recargue la batería, reanudará las tareas en el punto donde las interrumpió.

## 3. Modo de limpieza

En la aplicación hay cuatro modos de limpieza disponibles: Silencioso, Estándar, Fuerte y Turbo. El modo predeterminado es el estándar.

## 4. Pausar/Modo Suspensión

- Pulse cualquier botón para pausar el aspirador durante la limpieza.
- El aspirador activará automáticamente el modo suspensión tras 10 minutos de inactividad. A continuación, se apagarán los indicadores de energía y de carga. Para volver a activarlo, pulse cualquier botón.

Nota: Si el aspirador está parado, colóquelo en la base de carga para cargar la batería durante la pausa.

## 5. Modo Limpieza Localizada

Cuando el aspirador esté en modo de espera o en pausa, mantenga pulsado el botón  durante 3 segundos para activar el modo Limpieza localizada. En este modo, limpiará un área de 1,5 x 1,5 metros alrededor del aspirador. Una vez terminada la limpieza localizada, el aspirador regresará automáticamente a su ubicación original y se apagará.

Nota: Si activa el modo de limpieza localizada, se finalizará la tarea de limpieza actual.

# Instrucciones de uso

## 6. Modo No molestar

El Modo No molestar evita que el aspirador comience automáticamente las tareas de limpieza y el indicador de energía permanecerá apagado. Puede activar el modo No molestar o modificar sus horas desde la aplicación.

Nota:

- Las tareas de limpieza programadas se ejecutarán con normalidad aunque esté activado en Modo No Molestar.
- Las tareas de limpieza interrumpidas se reanudarán una vez haya finalizado el Modo No Molestar.

## 7. Limpieza programada

Puede programar la hora de la limpieza en la aplicación. El aspirador iniciará automáticamente la limpieza en el momento indicado y volverá a la base de carga una vez haya terminado la limpieza.

## 8. Función avanzada

La APP se puede usar para ajustar funciones avanzadas, como limpieza selectiva de habitación, limpieza de zona, áreas restringidas/pared virtual, etc.

Nota:

- Antes de comenzar a usar estas funciones, debe activar el Modo Guardar Mapa en la configuración de la APP. El aspirador, completará varias veces la limpieza del entorno para crear un mapa completo del área. Cuando inicie la limpieza, debe abrir todas las puertas del hogar para garantizar la creación correcta del mapa.
- Las áreas prohibidas por software o muros virtuales no se pueden usar para aislar zonas peligrosas.
- Si se mueve el aspirador manualmente, la base de carga o se realizan cambios significativos en el entorno del hogar, se puede provocar la pérdida de mapas y paredes virtuales.

Selectiva de habitación

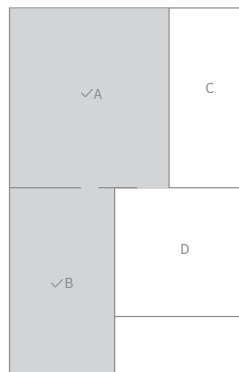

Áreas restringidas/Pared virtual

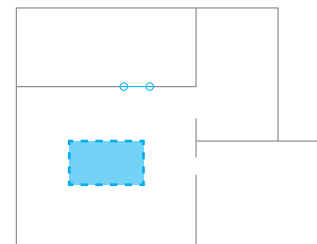



## Instrucciones de uso

### 9. Usar la función de fregado

Para lograr un mejor efecto de limpieza, se recomienda usar la función de fregado después de aspirar al menos 3 veces la superficie.

① Instalación de la mopa: Humedezca la mopa y escurra el exceso de agua hasta que no gotee. Insértela a lo largo de la ranura del depósito de agua hasta que quede bien colocada.

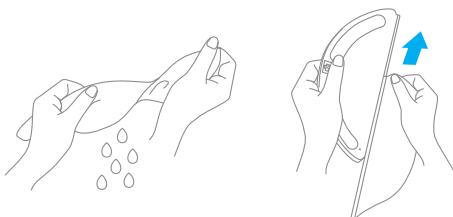

② Rellenar el depósito de agua: Abra la tapa del depósito de agua, rellene el depósito con agua y cierre la tapa correctamente.



Nota: No utilice detergentes o desinfectantes no indicados.

③ Instalar el módulo de fregado: Inserte el módulo de fregado en paralelo, como indica la flecha, y deslícelo en la parte trasera del aspirador hasta que suene un clic.

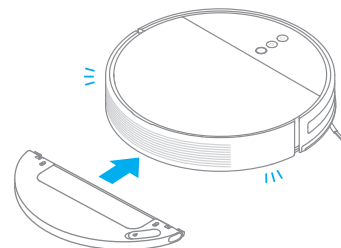

Nota:

- No utilice el módulo de fregado cuando no haya nadie en la casa. Para evitar que acceda a zonas con alfombras, puede utilizar objetos que le bloqueen el paso.
- Use la APP para ajustar la cantidad de agua necesaria.

④ Para quitar el depósito de agua, presione hacia adentro ambos lados y deslice el depósito hacia atrás para separarlo del aspirador.

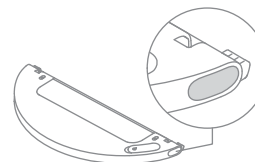

Nota: Cuando el aspirador esté cargándose o no esté en uso, extraiga el módulo de fregado, saque el agua que quede en el depósito y limpie la mopa para evitar moho y olores.

## Preguntas Frecuentes

Tipo de problema	Solución
El aspirador no se enciende	El nivel de la batería es bajo. Recargue el aspirador en la base de carga y pruebe de nuevo. La temperatura ambiente es demasiado baja (por debajo de 0°C) o demasiado alta (por encima de 50°C). La temperatura óptima para el funcionamiento del aspirador está entre 0 y 40 °C.
El aspirador no se recarga	La base de carga no está recibiendo energía. Por favor, confirme que ambos extremos del cable de alimentación están conectados correctamente. Fallo de contacto, Limpie el contacto de carga de la base de carga y el aspirador.
El aspirador no vuelve a la base de carga	Hay demasiados obstáculos alrededor de la base de carga. Coloque la base de carga en una zona más abierta y libre de obstáculos. Por favor, limpie el área de emisión de señal de la base de carga.
El aspirador no funciona adecuadamente.	Apague el aspirador y vuelva a encenderlo.
El aspirador hace un ruido extraño	Un objeto extraño puede estar obstruyendo el cepillo principal, el cepillo lateral o alguna de las ruedas principales. Apague el aspirador y elimine la basura acumulada.
El aspirador no limpia de forma correcta o deja basura a su paso.	El depósito de suciedad está lleno. Por favor, vacíelo. El filtro está bloqueado. Por favor, límpielo. Un objeto extraño está obstruyendo el cepillo principal. Por favor, límpielo.
El aspirador no se conecta al Wi-Fi.	La señal Wi-Fi es débil. Asegúrese de que el aspirador se encuentra en una zona con una buena señal de Wi-Fi. La conexión Wi-Fi no funciona correctamente. Reinicie el Wi-Fi, descárguese la última versión de APP, e intente conectarlo de nuevo.

## Preguntas Frecuentes

Tipo de problema	Solución
El aspirador no realiza la limpieza programada.	El aspirador tiene la batería baja. La limpieza programada no comenzará si el aspirador no tiene al menos un 15% de batería restante.
Dejar el aspirador en la base de carga una vez que está completamente cargado consume energía?	Dejar el aspirador en la base de carga tras haber completado la carga de la batería consume muy poca electricidad y ayuda a mantener un funcionamiento óptimo de la batería.
Necesitamos cargar el aspirador durante 16 horas las tres primeras veces que lo usemos?	Las baterías de Litio no se ven afectadas por este proceso, por lo que no es necesario cargar durante 16 horas el aspirador antes de usarlo.
No sale agua del módulo de fregado o solo sale un poco de agua.	Compruebe que el depósito de agua está lleno de agua y limpie la mopa si es necesario. Compruebe que la mopa está colocada correctamente, de acuerdo con el manual.
Demasiada agua sale del módulo de fregado.	Asegúrese de que el depósito de agua está cerrado correctamente.
El aspirador no reanuda la limpieza a pesar de que tiene batería suficiente.	Compruebe que el aspirador no se encuentra en modo No Molestar. El aspirador no reanuda la limpieza cuando es recargado manualmente o colocado en la base de carga.
El aspirador no vuelve a la base de carga después de ser movido.	Mover el aspirador puede provocar que se repositone por sí mismo o genere un nuevo mapa. Si la base de carga se encuentra muy lejos, es posible que no pueda acudir para recargarse.

## Especificaciones

### Aspirador con mopa

Modelo	RVS5-WH0
Batería	14,4 V --- 5200 mAh (Capacidad nominal)
Conexión inalámbrica	Wi-Fi IEEE 802,11 b/g/n 2,4 GHz
Tensión nominal	14,4V ---
Potencia nominal	40W
Frecuencia de operación	2400-2483,5 MHz
Potencia máxima de salida	<20 dBm

En condiciones normales de uso, este equipo debe mantenerse a una distancia de, al menos, 20 cm entre la antena y el cuerpo del usuario.

### Base de carga

Modelo	RCS0
Entrada nominal	100-240 V ~ 50/60 Hz 0,5 A
Salida nominal	19,8 V --- 1 A

### Información sobre RAEE



Todos los productos que llevan este símbolo son residuos de aparatos eléctricos y electrónicos (RAEE según la directiva 2012/19/UE) que no deben mezclarse con residuos domésticos sin clasificar. En su lugar, debe proteger la salud humana y el medio ambiente entregando sus equipos de desecho a un punto de recogida para el reciclaje de residuos de equipos eléctricos y electrónicos, designado por el gobierno o las autoridades locales. La eliminación y el reciclado correctos ayudarán a evitar posibles consecuencias negativas para el medio ambiente y la salud humana. Póngase en contacto con el instalador o con las autoridades locales para obtener más información sobre la ubicación y las condiciones de dichos puntos de recogida.

## Sicherheitsinformationen

Die Kamera des Staubsauger-Wischers wird beim Reinigen Personen in der Umgebung innerhalb des Kamerawinkels erfassen. Dies dient ausschließlich der Navigation und Positionierung. Wir können Ihnen versichern, dass alle Ihre persönlichen Daten durch die Datenverschlüsselungstechnologie geschützt werden.

### Nutzungseinschränkungen

Dieses Produkt ist nur für die Bodenreinigung in einer häuslichen Umgebung bestimmt. Benutzen Sie es nicht im Freien, auf anderen Oberflächen als dem Boden oder in einer kommerziellen oder industriellen Umgebung.

Verwenden Sie den Staubsauger-Wischer nicht in einem Bereich, der sich über dem Bodenniveau befindet und der nicht durch eine Schutzbarriere begrenzt wird.

Benutzen Sie den Staubsauger-Wischer nicht in Umgebungen, in denen die Temperaturen über 40 ° C oder unter 0 ° C liegen, und auch nicht auf Böden mit Flüssigkeiten oder klebrigen Substanzen.

Heben Sie Kabel vom Boden auf, bevor Sie den Staubsauger-Wischer benutzen, um zu verhindern, dass diese während der Reinigung mitgezogen werden.

Entfernen Sie zerbrechliche oder kleine Gegenstände vom Boden, um zu verhindern, dass der Staubsauger-Wischer sie anstößt und beschädigt.

Dieses Produkt kann von Kindern im Alter ab acht Jahren und von Personen mit physischen, sensorischen und intellektuellen Einschränkungen oder begrenzter Erfahrung oder Wissen benutzt werden, dies muss jedoch unter Aufsicht von Eltern oder einer Aufsichtsperson erfolgen, um einen sicheren Betrieb zu gewährleisten und Gefahren auszuschließen. Eine Wartung und Reinigung darf durch Kinder nur unter Aufsicht erfolgen.

Kinder dürfen nicht mit diesem Produkt spielen. Sorgen Sie dafür, dass Kinder und Haustiere während des Betriebs des Staubsauger-Wischers in einem sicheren Abstand zum Gerät gehalten werden.

Bitte halten Sie die Reinigungswerkzeuge für die Bürste von Kindern fern.

Kinder, Haustiere oder andere Gegenstände dürfen weder auf dem stillstehenden noch dem sich bewegenden Staubsauger-Wischer positioniert werden.

Halten Sie Haare, Finger und andere Körperteile von der Saugöffnung des Staubsauger-Wischers fern.

Benutzen Sie den Staubsauger-Wischer nicht zum Aufwischen oder Aufsaugen brennender Substanzen.

Saugen Sie keine harten oder scharfen Gegenstände ein.

Stellen Sie sicher, dass der Staubsauger-Wischer ausgeschaltet und die Ladestation vom Netz getrennt ist, bevor Sie Reinigungs- oder Wartungsarbeiten durchführen.

Wischen Sie Teile dieses Produkt nicht mit nassen Lappen oder anderen Flüssigkeiten ab.

Bitte verwenden Sie das Produkt gemäß den Anweisungen im Benutzerhandbuch. Der Benutzer ist für jeglichen Verlust oder Schaden verantwortlich, der aufgrund inkorrektur Verwendung dieses Produkts entsteht.

## Sicherheitsinformationen

### Akkus und Ladung

Verwenden Sie keine Akkus, Ladegeräte oder Ladestationen von Drittanbietern. Bitte ausschließlich mit RCS0 Netzgerät verwenden Sie dürfen den Akku und die Ladestation nicht zerlegen, reparieren oder modifizieren.

Platzieren Sie die Ladestation nicht nahe an Wärmequellen.

Benutzen Sie keinen nassen Stoff oder nasse Hände, um die Ladkontakte der Ladestation zu reinigen.

Entsorgen Sie alte Akkus sachgemäß. Nicht benötigte Akkus sollten in einer geeigneten Recycling-Einrichtung entsorgt werden.

Wenn das Stromkabel beschädigt ist, schalten Sie das Gerät sofort aus und wenden Sie sich an den Kundendienst.

Stellen Sie sicher, dass der Staubsauger-Wischer beim Transport ausgeschaltet ist und möglichst in der Originalverpackung befördert wird.

Wenn der Staubsauger-Wischer für eine längere Zeit nicht benutzt werden soll, laden Sie ihn voll auf, schalten ihn aus und lagern ihn an einem kühlen und trockenen Ort. Laden Sie den Staubsauger-Wischer mindestens alle 3 Monate auf, um eine Tiefentladung des Akkus zu vermeiden.

Dieses Produkt enthält Akkus, die nur von qualifizierten Technikern oder dem Kundendienst ausgewechselt werden können.

Hiermit bestätigt Dreame Technology (Tianjin) Limited, dass das Funkgerät des Typs RVS5-WH0 mit der Verordnung 2014/53/EU in Einklang steht. Der vollständige Wortlaut der EU-Konformitätserklärung ist unter der folgenden Internetadresse abrufbar: [www.dreame.tech](http://www.dreame.tech)

# Produktübersicht

## Zubehör

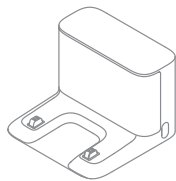

Ladestation



Reinigungswerkzeug

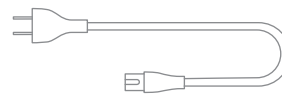

Stromkabel

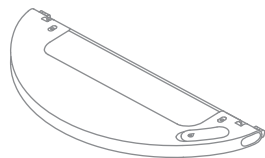

Wassertank

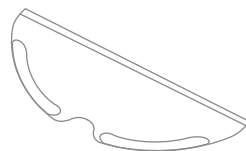

Wischer

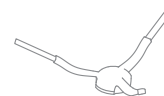

Seitenbürste

Hinweis: Die Abbildungen in diesem Handbuch dienen nur als Referenz, bitte beziehen Sie sich auf das eigentliche Produkt für die tatsächliche Erscheinung.

# Produktübersicht

## Staubsauger-Wischer

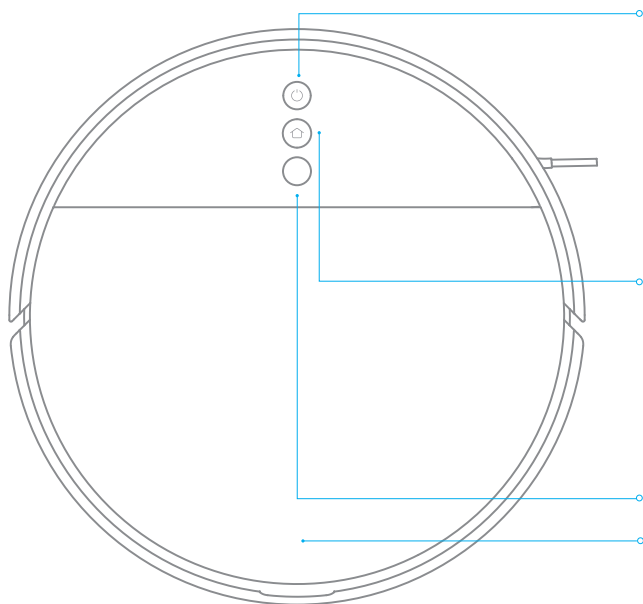

### Ein-/Aus- und Reinigungstaste

Drücken und 3 Sekunden lang gedrückt halten  
Drücken, um die Reinigung nach dem Einschalten des Staubsauger-Wischers zu starten

### Statusanzeige

Weiß: Die Reinigung ist abgeschlossen  
Blinkt weiß: Reinigung pausiert  
Blinkt blau: Verbindung zum Netzwerk wird hergestellt  
Blinkt Orange: Fehler

### Platzieren/ Anlegetaste

Drücken, um den Staubsauger-Wischer zur Ladestation zurückzufahren  
Halten Sie die Taste 3 Sekunden gedrückt, um den Zielreinigungs-Modus zu starten

Hinweis: Drücken Sie eine beliebige Taste, um eine Pause zu machen, während der Staubsauger-Wischer reinigt, zum Dock zurückkehrt oder sich im Zielreinigungs-Modus befindet.

### Visueller Navigationssensor

### Abdeckungsverriegelung



# Produktübersicht

## Staubsauger-Wischer

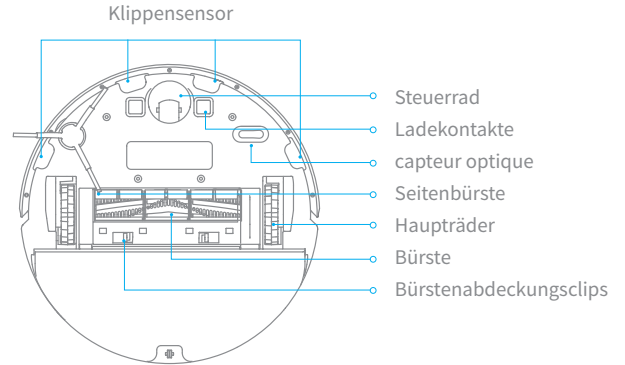

## Staubsauger-Wischer und Sensoren

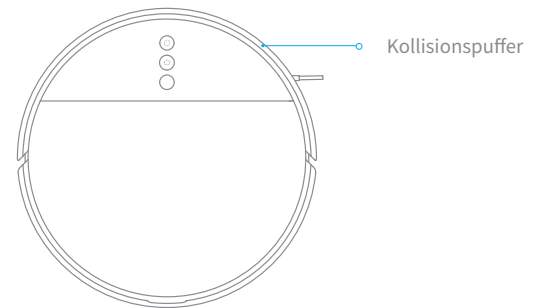
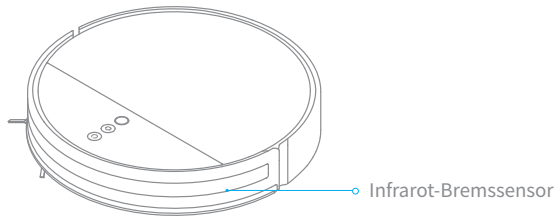

# Produktübersicht

## Staubbehälter

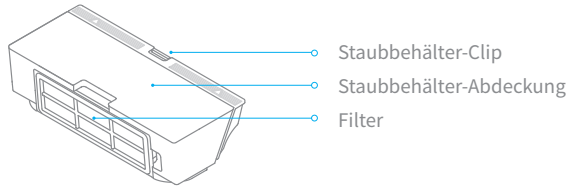

## Mopp-Modul

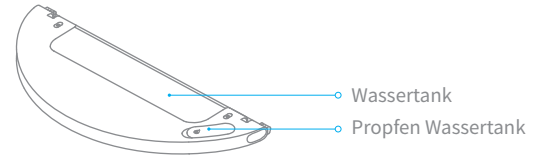

## Ladestation

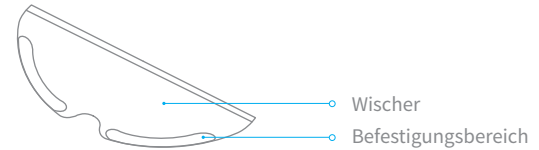
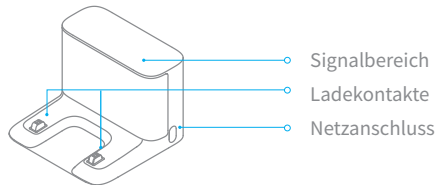

# Vorbereitung

1. Entfernen Sie die Schutzfolie.

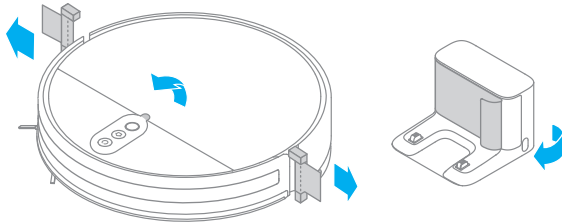

2. Installieren Sie die Seitenbürsten

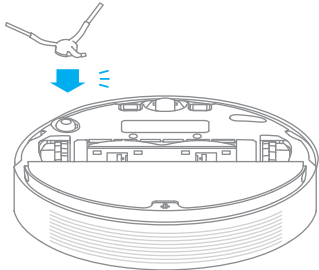

3. Platzieren Sie die Ladestation auf einem ebenen Boden gegen die Wand und Verbinden Strom

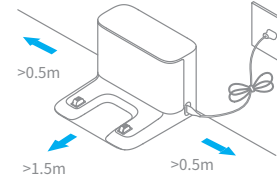

Hinweis:

- Achten Sie darauf, dass ein Freiraum von 0,5 Metern oder mehr auf beiden Seiten der Ladestation vorhanden ist, und mehr als 1,5 Meter vor der Ladestation.
- Wickeln Sie alle losen Kabel auf, die eine Stolpergefahr darstellen und versehentlich die Ladestation bewegen oder zu einem Herausziehen des Netzkabels aus der Steckdose führen könnten.
- Um sicherzustellen, dass Sie den Staubsauger-Mopp einfach mit dem Telefon verbinden können, stellen Sie sicher, dass sich der Mopp-Saugroboter und die Ladestation im Bereich des WLAN befinden.
- Stellen Sie die Ladestation nicht in einen Bereich mit direkter Sonneneinstrahlung oder wo sonstige Gegenstände den Signalbereich blockieren könnten, da dies die Rückkehr des Mopp-Saugroboters in die Ladestation verhindern könnte.

4. Setzen Sie den Roboter zum Wiederaufladen in die Ladestation

Akkuladestandsanzeige

Weiß: Der Akkustand beträgt mehr als 15 %

Orange: Der Akkustand beträgt weniger als 15 %

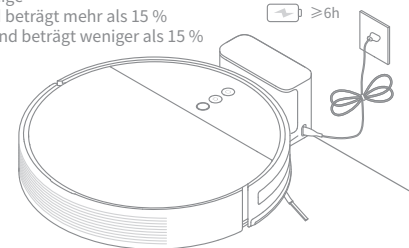

Hinweis:

- Vollständige Aufladung vor dem ersten Gebrauch
- Installieren Sie nicht das Mopp-Modul während des Aufladens

## Mit der Mi Home-/Xiaomi Home-App verbinden



Dieses Produkt funktioniert mit der Mi Home-/Xiaomi Home-App\*. Scannen Sie den QR-Code, um die App herunterzuladen und zu installieren. Ist die App bereits installiert, werden Sie zur Verbindungseinrichtungs-Seite weitergeleitet. Sie können aber auch im App Store nach „Mi Home/Xiaomi Home“ suchen, um die App herunterzuladen und zu installieren.



Öffnen Sie die Mi Home-/Xiaomi Home-App, tippen Sie auf das „+“ oben rechts und befolgen Sie die Anweisungen auf dem Bildschirm, um Ihr Gerät hinzuzufügen.

Hinweis: Die Version der App wurde möglicherweise aktualisiert. Befolgen Sie bitte die Anweisungen zur aktuellen App-Version.

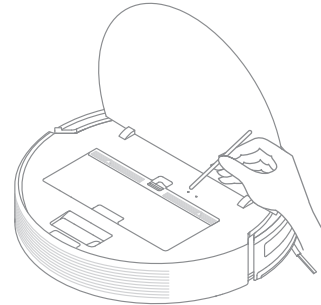

## WLAN zurücksetzen

Gleichzeitig drücken und halten Sie die  und  Taste bis Sie eine Sprachmeldung hören „Warten auf Netzwerkkonfiguration“. Sobald die WLAN-Anzeige langsam blinkt, wurde das WLAN erfolgreich zurückgesetzt.



# Verwendung

## 1. Einschalten/Ausschalten

Drücken und halten Sie die Taste , um den Staubsauger-Wischer einzuschalten. Sobald die Betriebsanzeige stetig weiß leuchtet, befindet sich der Staubsauger-Wischer im Standby-Modus. Um den Staubsauger-Wischer auszuschalten, drücken und halten Sie die Taste , während der Staubsauger-Wischer stillsteht. Durch das Ausschalten des Staubsauger-Wischers wird die aktuelle Reinigungsaufgabe beendet.

## 2. Mit der Reinigung beginnen

Nach der Aktivierung reinigt der Staubsauger-Wischer jeden Raum methodisch in einem S-förmigen Muster und anschließend entlang der Kanten und Wände, um eine gründliche Säuberung zu gewährleisten. Wenn die Reinigung beendet ist, wird der Staubsauger-Wischer automatisch zum Aufladen an die Ladestation zurückkehren.

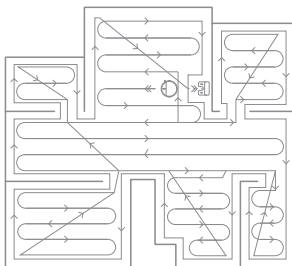

Hinweis:

- Bitte vor dem Reinigen vollständig aufladen und die Reinigung von der Ladestation aus beginnen. Bewegen Sie den Roboter und die Ladestation nicht, wenn sich der Roboter in Betrieb befindet.
- Falls der Akkustand zu niedrig ist, wird der Roboter automatisch zur Ladung in die Station zurückkehren. Er wird unvollendete Reinigungsaufgaben fortsetzen, nachdem der entsprechende Ladestand erreicht ist.

## 3. Reinigungsmodus

In der App sind vier Reinigungsmodi verfügbar: Leise, Standard, Mittel und Turbo. Voreingestellt ist der Standardmodus.

## 4. Pausiert/Energiesparmodus

- Drücken Sie eine beliebige Taste, um den Staubsauger-Wischer während der Reinigung zu pausieren.
- Der Staubsauger-Wischer geht nach 10 Minuten Inaktivität automatisch in den Energiesparmodus. Die Betriebs- und Ladeanzeige werden in diesem Fall ausgeschaltet. Um den Staubsauger-Wischer aufzuwecken, drücken Sie eine beliebige Taste.

Hinweis: Wenn der Staubsauger-Wischer sich im Pause-Modus befindet, wird die aktuelle Reinigungsaufgabe beendet, wenn Sie ihn auf die Ladestation setzen.

## 5. Punktreinigungsmodus

Wenn sich der Staubsauger-Wischer im Standby-Modus oder im Pause-Modus befindet, halten Sie die Taste  3 Sekunden lang gedrückt, um den Zielreinigungs-Modus zu starten. In diesem Modus wird eine quadratische Fläche von  $1,5 \times 1,5$  Metern direkt um den Staubsauger-Wischer herum gereinigt. Wenn die Zielreinigung beendet ist, kehrt der Staubsauger-Wischer automatisch an seinen ursprünglichen Standort zurück und schaltet sich ab.

Hinweis: Die Aktivierung des Zielreinigungs-Modus beendet die aktuelle Reinigungsaufgabe des Staubsaugers.

# Verwendung

## 6. Nicht-Stören-Modus

Der Nicht-Stören-Modus verhindert, dass der Staubsauger-Wischer automatisch Reinigungsaufgaben startet, und die Betriebsanzeige bleibt ausgeschaltet. Sie können den Nicht-Stören-Modus in der App aktivieren oder die Stunden für den Modus ändern.

Hinweis:

- Geplante Reinigungen werden jedoch weiterhin während der DND-Periode durchgeführt.
- Der Mopp-Saugroboter wird nach dem Ablauf dieses Zeitraums die Reinigung fortsetzen.

## 7. Geplantes Reinigen

Sie können die Reinigungszeiten automatisch mit der App planen. Der Staubsauger-Wischer wird zu den geplanten Zeiten die Reinigung automatisch beginnen und nach ausgeführter Reinigung wieder zur Ladung an die Ladestation zurückkehren.

## 8. Erweiterte Funktion

Die App kann zur Einrichtung erweiterter Funktionen verwendet werden, wie beispielsweise zur Reinigung ausgewählter Räume, Zonenreinigung, Sperrgebiete/virtuelle Wand usw.

Hinweis:

- Der Kartenspeichermodus wurde eingeschaltet, bevor diese Funktion verwendet werden konnte. Nach Abschluss von Reinigungen bei verschiedenen Lichtverhältnissen, wird eine vollständige Karte erstellt. Beim Beginn einer Reinigung, öffnen Sie alle Türen in Ihrem Haus, um die Vollständigkeit der Karte zu gewährleisten.
- Verlassen Sie sich beim Isolieren gefährlicher Bereiche nicht auf eingeschränkt zugängliche Bereiche und virtuelle Wände.
- Das manuelle Bewegen des Roboters oder das Ausführen bedeutender Änderungen in der häuslichen Umgebung kann zu einem Verlust der Karte und virtueller Wände führen.

Ausgewählter Räume

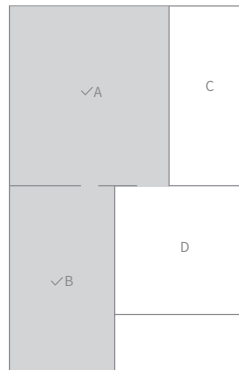

Sperrgebiete/Virtuelle Wand

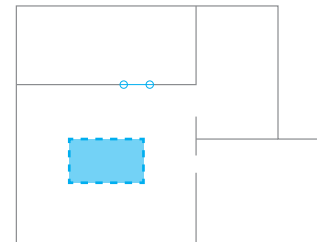

# Verwendung

## 9. Verwenden der Kartenfunktion

Zur Erzielung eines besseren Reinigungseffekts, wird empfohlen, alle Etagen mindestens dreimal vor der ersten Mopp-Reinigung zu saugen.

① Installation des Wischers: Befeuchten Sie das Wischer-Pad und wringen Sie überschüssiges Wasser aus. Schieben Sie das Wischer-Pad ganz in den Schlitz des Wassertanks, bis es sicher an seinem Platz ist.

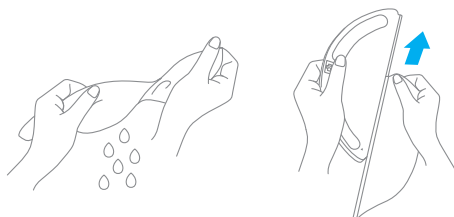

② Füllen Sie den Wassertank: Öffnen Sie den Wassertankdeckel, füllen Sie den Tank mit Wasser und verschließen Sie den Deckel sicher.



Hinweis: Verwenden Sie ausschließlich die vorgesehenen Reinigungs- und Desinfektionsmittel.

③ Installieren Sie das Wischmodul: Richten Sie das Wischmodul wie durch den Pfeil angezeigt aus, und schieben Sie es dann in die Rückseite des Staubsaugers, bis es einrastet.

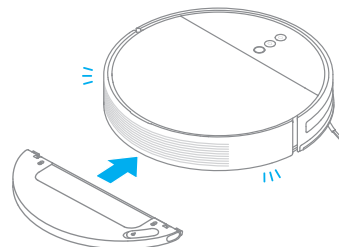

Hinweis:

- Verwenden Sie das Wisch-Modul nur, wenn jemand zu Hause ist. Um zu verhindern, dass der Staubsauger in Bereiche mit Teppichboden gelangt, kann ein Bereich mit Objekten abgesperrt werden.
- Verwenden Sie die App, um den Wasserfluss wie erforderlich einzustellen.

④ Drücken Sie die beiden seitlichen Clips nach innen, und schieben Sie den Wassertank zurück, um ihn vom Roboter abzutrennen.

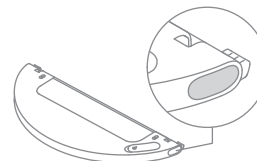

Hinweis: Wenn der Staubsauger-Wischer geladen oder nicht verwendet wird, entfernen Sie das Wischmodul, gießen Sie das gesamte restliche Wasser aus dem Tank aus und reinigen Sie das Wisch-Pad, um Schimmelbildung oder Gerüche zu vermeiden.

## FAQ

Problemtyp	Lösung
Staubsauger-Wischer lässt sich nicht einschalten	Der Akkustand ist niedrig. Laden Sie den Staubsauger-Wischer an der Ladestation auf und versuchen Sie es dann erneut. Die Umgebungstemperatur ist zu niedrig (unter 0 °C) oder zu hoch (über 50 °C). Die Betriebstemperatur des Staubsauger-Wischers liegt zwischen 0 °C und 40 °C.
Staubsauger-Wischer lädt sich nicht auf	Die Ladestation erhält keinen Strom. Bitte stellen Sie sicher, dass beide Enden des Stromkabels korrekt eingesteckt sind. Schlechter Kontakt, Reinigen Sie die Ladekontakte der Ladestation und des Staubsauger-Wischers.
Staubsauger-Wischer kehrt nicht zur Ladestation zurück	Es gibt zu viele Hindernisse um die Ladestation herum. Platzieren Sie die Ladestation in einer offeneren Umgebung. Bitte reinigen Sie den Signalbereich der Ladestation.
Staubsauger-Wischer arbeitet nicht einwandfrei	Schalten Sie den Staubsauger-Wischer aus und wieder an.
Staubsauger-Wischer gibt ein merkwürdiges Geräusch ab	Ein Fremdkörper könnte sich in der Hauptbürste, Seitenbürste oder einem der Räder verfangen haben. Schalten Sie den Staubsauger-Wischer aus und entfernen Sie eventuell vorhandenen Schmutz.
Der Staubsauger-Wischer reinigt nicht mehr wirksam, oder er hinterlässt Staub	Der Staubbehälter ist voll. Bitte säubern Sie ihn. Der Filter ist verstopft. Bitte reinigen Sie ihn. Ein Fremdkörper hat sich in der Hauptbürste verfangen. Bitte reinigen Sie diese.
Staubsauger-Wischer kann nicht mit dem WLAN verbunden werden	Das WLAN-Signal ist schwach. Stellen Sie sicher, dass der Staubsauger-Wischer sich in einem Bereich mit gutem WLAN-Empfang befindet. Es besteht ein Problem mit der WLAN-Verbindung. Setzen Sie das WLAN zurück und laden Sie die neuste Version der App herunter. Versuchen Sie dann erneut, eine Verbindung herzustellen.



## FAQ

Problemtyp	Lösung
Der Staubsauger-Wischer führt die geplante Reinigung nicht aus	Der Akku des Staubsauger-Wischers hat einen niedrigen Akkuladestand. Die planmäßige Reinigung wird nur dann begonnen, wenn der Staubsauger-Wischer einen Ladestand von mindestens 15 % hat.
Verbraucht das Belassen des Staubsauger-Wischers auf der Ladestation Strom, wenn er bereits aufgeladen ist?	Das Belassen des Staubsauger-Wischers auf der Ladestation nach dem Ladevorgang verbraucht nur sehr wenig Strom und trägt zur Aufrechterhaltung einer optimalen Akkuleistung bei.
Muss der Staubsauger-Wischer bei den ersten drei Benutzungen komplett für 16 Stunden geladen werden?	Lithium-Akkus leiden nicht unter Memory-Effekten, so dass es nicht notwendig ist, 16 Stunden zu warten, bevor er benutzt wird.
Aus dem Wisch-Modul kommt kein Wasser oder nur sehr wenig Wasser heraus	Vergewissern Sie sich, dass der Wassertank mit Wasser gefüllt ist, und reinigen Sie das Wischer-Pad, falls erforderlich. Vergewissern Sie sich, dass das Wischer-Pad entsprechend dem Benutzerhandbuch korrekt angebracht ist.
Aus dem Wisch-Modul kommt zu viel Wasser heraus	Stellen Sie sicher, dass der Wasserbehälter ordnungsgemäß verschlossen ist.
Der Staubsauger-Wischer nimmt die Reinigung nach dem Aufladen nicht wieder auf	Vergewissern Sie sich, dass der Staubsauger-Wischer sich nicht im Nicht-Stören-Modus befindet, denn dieser verhindert eine Fortsetzung der Reinigung. Der Staubsauger-Wischer setzt die Reinigung nicht automatisch fort, wenn er manuell aufgeladen oder auf der Ladestation positioniert wird.
Der Staubsauger-Wischer kehrt nicht zur Ladestation zurück, nachdem er versetzt wurde	Das Versetzen des Staubsauger-Wischers kann dazu führen, dass er sich repositioniert oder für seine Umgebung eine neue Karte anlegt. Falls der Staubsauger-Wischer zu weit von der Ladestation entfernt ist, kann er möglicherweise nicht alleine automatisch zurückkehren; in diesem Fall müssen Sie ihn von Hand an der Ladestation positionieren.

# Spezifikationen

## Staubsauger-Wischer

Modell	RVS5-WH0
Akku	14,4 V --- 5200 mAh (Nennkapazität)
WLAN-Verbindung	Wi-Fi IEEE 802,11b/g/n 2,4 GHz
Nennspannung	14,4V ---
Nennleistung	40W
Betriebsfrequenz	2400-2483,5 MHz
Maximale Ausgangsleistung	<20 dBm

Unter normalen Einsatzbedingungen muss dieses Gerät einen Abstand von mindestens 20 cm zwischen der Antenne und dem Körper des Benutzers einhalten.

## Ladestation

Modell	RCS0
Eingangsspannung	100-240 V ~ 50/60 Hz 0,5 A
Ausgangsleistung	19,8 V --- 1 A

## WEEE-Informationen



Alle mit diesem Symbol gekennzeichneten Produkte sind Elektroschrott und Elektrogeräte (WEEE entsprechend EU-Richtlinie 2012/19/EU) und dürfen nicht mit unsortiertem Haushaltsmüll vermischt werden. Schützen Sie stattdessen Ihre Mitmenschen und die Umwelt, indem Sie Ihre zu entsorgenden Geräte an eine dafür vorgesehene, von der Regierung oder einer lokalen Behörde eingerichtete Sammelstelle zum Recycling von Elektroschrott und Elektrogeräten bringen. Eine ordnungsgemäße Entsorgung und Recycling helfen, negative Auswirkungen auf die Gesundheit von Umwelt und Menschen zu vermeiden. Wenden Sie sich bitte an den Installateur oder lokale Behörden, um Informationen zum Standort und den allgemeinen Geschäftsbedingungen solcher Sammelstellen zu erhalten.

## Informations sur la sécurité

À des fins de navigation et de positionnement uniquement, pendant le nettoyage, la caméra du robot aspirateur laveur recueillera des informations sur les personnes aux alentours qui sont situées à portée des angles de vue. Soyez certains que toutes ces informations personnelles seront protégées par une technologie de chiffrement des données.

### Restrictions d' utilisation

Ce produit est uniquement destiné au nettoyage des sols dans un environnement domestique. Ne l' utilisez pas à l' extérieur, sur des surfaces non planes ou dans un contexte commercial ou industriel.

N' utilisez pas le robot aspirateur laveur dans une zone située au-dessus du niveau du sol sans barrière de protection.

N' utilisez pas l' aspirateur dans des environnements où la température ambiante est supérieure à 40 ° C ou inférieure à 0 ° C, ni sur le sol avec des liquides ou des substances collantes.

Retirez tous les câbles sur le sol avant d' utiliser le robot aspirateur laveur pour éviter qu' il ne s' emmêle dedans pendant le nettoyage.

Retirez tous les objets fragiles ou de petite taille sur le sol afin d' éviter que le robot aspirateur laveur les percute ou les endommage.

Ce produit peut être utilisé par des enfants d' au moins 8 ans (inclus) et des personnes atteintes de déficiences physiques, sensorielles ou intellectuelles, ou possédant des connaissances ou une expérience limitées, sous la surveillance d' un adulte ou d' un tuteur légal afin d' assurer une utilisation sûre et d' éviter tout risque d' accident. Les enfants ne doivent pas effectuer le nettoyage et l' entretien sans surveillance.

Les enfants ne doivent pas jouer avec ce produit. Pendant le nettoyage, assurez-vous que les enfants et les animaux de compagnie gardent une distance de sécurité par rapport au robot aspirateur laveur.

Conservez le nettoyeur de brosse hors de la portée des enfants.

Ne mettez pas d' enfants, d' animaux ou d' objets sur le robot aspirateur laveur, qu' il soit à l' arrêt ou en mouvement.

Tenez vos cheveux, vos doigts et les autres parties de votre corps éloignés de l' orifice d' aspiration du robot aspirateur laveur.

N' utilisez pas le robot aspirateur laveur pour nettoyer des substances brûlées.

N' aspirez pas d' objets durs ou tranchants.

Assurez-vous que le robot aspirateur laveur est éteint et que le socle de charge est débranché avant d' effectuer le nettoyage ou l' entretien.

Ne nettoyez aucune partie de ce produit avec un chiffon humide ou un liquide.

Veuillez utiliser ce produit conformément aux instructions du Mode d' emploi. Les utilisateurs sont responsables des pertes ou dommages découlant d' une mauvaise utilisation de ce produit.

## Informations sur la sécurité

### Batteries et charge

N' utilisez pas de batterie, de chargeur ou de socle de charge tiers. N' utiliser que l' unité d' approvisionnement RCS0

N' essayez pas de démonter, réparer ou modifier vous-même la batterie ou le socle de charge.

Ne placez pas le socle de charge près d' une source de chaleur.

N' utilisez pas de chiffon humide, ni vos mains mouillées, pour essuyer ou nettoyer les contacts de charge du socle.

Ne jetez pas vos batteries usagées de façon incorrecte. Les batteries inutiles doivent être jetées aux centres de recyclage appropriés.

Si le cordon d' alimentation est endommagé ou rompu, cessez immédiatement de l' utiliser et contactez le service après-vente.

Dans la mesure du possible, assurez-vous que le robot aspirateur laveur est éteint lorsque vous le transportez et rangez-le dans son emballage d' origine.

Si vous ne prévoyez pas d' utiliser le robot aspirateur laveur pendant une période prolongée, chargez-le entièrement, éteignez-le, puis entreposez-le dans un endroit frais et sec. Chargez le robot aspirateur laveur au moins une fois tous les 3 mois pour éviter un déchargement excessif de la batterie.

Ce produit contient des batteries qui peuvent être uniquement remplacées par des techniciens qualifiés ou par le service après-vente.

Par la présente, Dreame Technology (Tianjin) Limited déclare que cet équipement radio de type RVS5 - WH0 est conforme à la Directive européenne 2014/53/UE. L' intégralité de la déclaration de conformité pour l' UE est disponible à l' adresse suivante : [www.dreame.tech](http://www.dreame.tech)

# Présentation du produit

## Accessoires

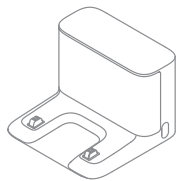

Socle de charge



Nettoyeur

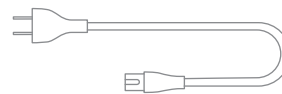

Cordon d' alimentation

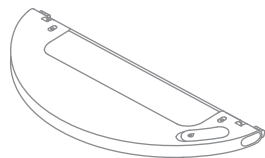

Réservoir d' eau

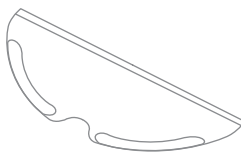

Serpillère

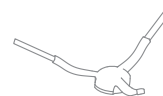

Brosse latérale

Note : Les illustrations de ce manuel sont uniquement à titre de référence, veuillez vous référer au produit réel pour l'aspect réel.

# Présentation du produit

## Robot aspirateur laveur

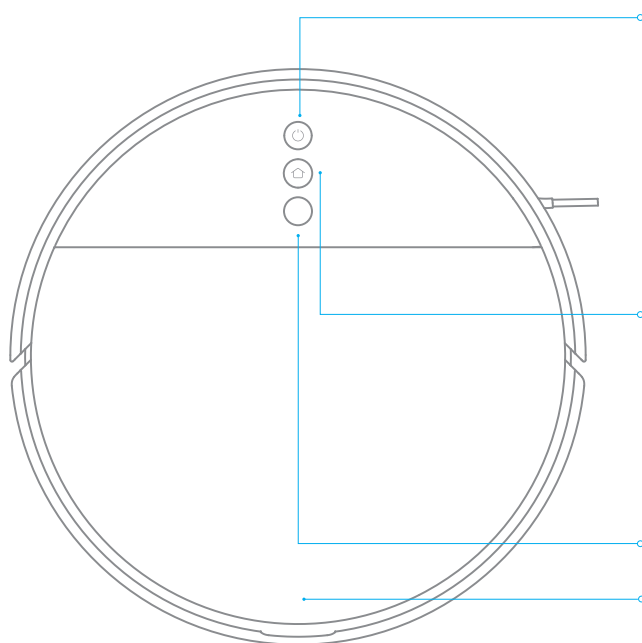

Bouton d' alimentation/nettoyage

Marche/arrêt : maintenir le bouton enfoncé pendant 3 secondes  
Nettoyer : appuyer pour commencer le nettoyage lorsque le robot aspirateur laveur est mis sous tension

Indicateur d' état

Blanc : nettoyage en cours ou terminé  
Blanc clignotant : nettoyage suspendu  
Bleu clignotant : connexion au réseau en cours  
Orange clignotant : erreur

Bouton Nettoyage ponctuel/Socle

Appuyer pour renvoyer le robot aspirateur laveur au socle de charge  
Maintenir le bouton enfoncé pendant 3 secondes pour activer le mode Nettoyage ponctuel

Remarque : Appuyez sur n' importe quel bouton pour mettre le robot aspirateur laveur en pause pendant le nettoyage, le retour au socle ou le mode Nettoyage ponctuel.

Capteur de navigation visuelle

Loquet du couvercle

# Présentation du produit

## Robot aspirateur laveur

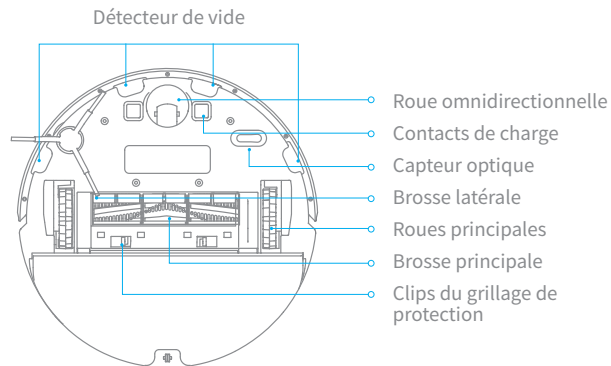
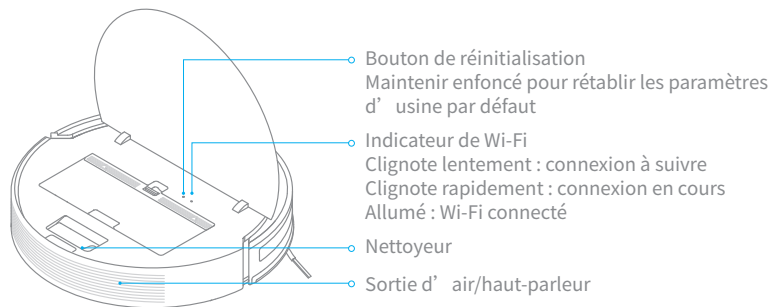

## Robot aspirateur laveur et capteurs

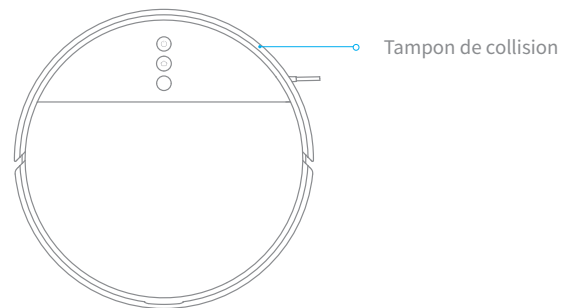
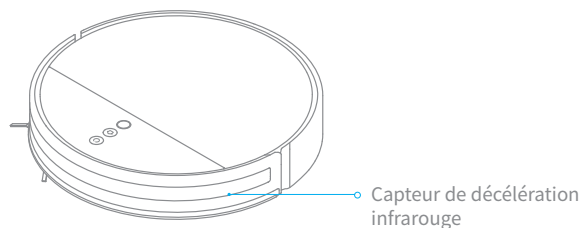

# Présentation du produit

## Poubelle

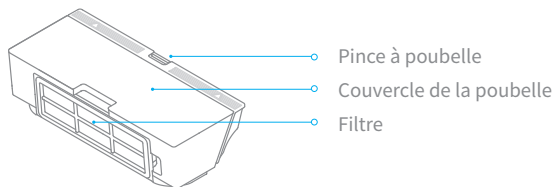

## Module de nettoyage

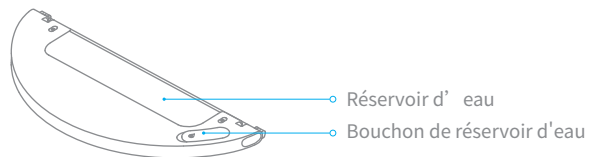

## Socle de charge

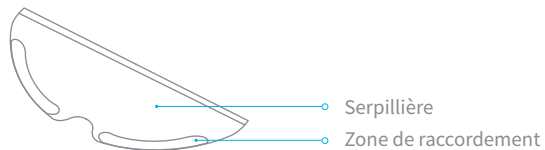
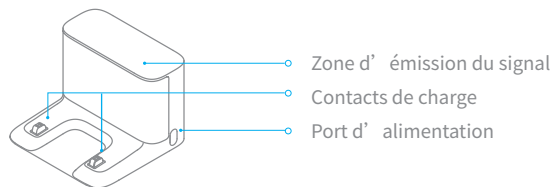



# Préparation

## 1. Enlever le film de protection

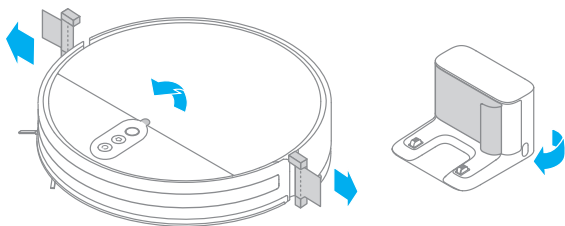

## 2. Installer la brosse latérale

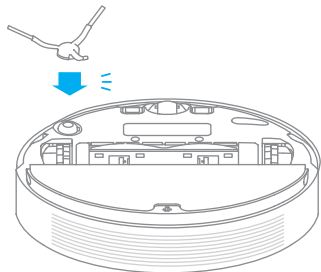

## 3. Placez la station de recharge sur un sol plat contre le mur et branchez l'alimentation

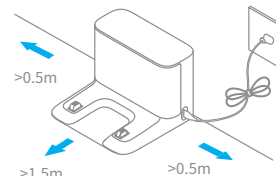

### Note :

- Assurez-vous qu'il y a une distance de 0,5 mètre ou plus de chaque côté de la station de recharge, et une distance de plus de 1,5 mètre devant celle-ci.
- Rangez tout cordon qui pourrait accidentellement bouger ou débrancher la station de recharge.
- Pour vous assurer que vous pouvez bien vous connecter à l'aspirateur avec votre téléphone, assurez-vous que l'aspirateur et la station de recharge sont à portée du Wi-Fi.
- Ne placez pas la station de recharge dans un endroit où la lumière du soleil est directe ou là où d'autres objets pourraient bloquer sa zone de signalisation, car cela pourrait empêcher l'aspirateur de retourner à la station de recharge.

## 4. Placez le robot sur la station de recharge pour le recharger

### Indicateur du niveau de batterie

Blanc : niveau de batterie au-dessus de 15 %

Orange : niveau de batterie en dessous de 15 %

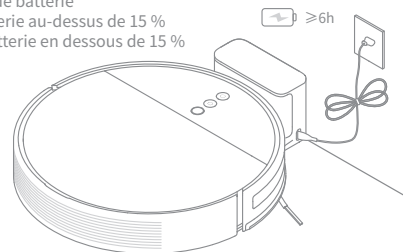

### Note:

- Charger complètement avant la première utilisation
- N'installez pas le module de nettoyage pendant le chargement

## Connexion avec l' application Mi Home/Xiaomi Home

Ce produit fonctionne avec l' application Mi Home/Xiaomi Home\*. Scannez le code QR pour télécharger et installer l' application. Vous serez redirigé vers la page de configuration si l' application est déjà installée. Sinon, recherchez « Mi Home/Xiaomi Home » dans l' App Store pour la télécharger et l' installer.



Ouvrez l' application Mi Home/Xiaomi Home, touchez l' icône « + » en haut à droite et suivez les invites pour ajouter votre appareil.

Remarque : la version de l' application a été mise à jour. Suivez les instructions basées sur la version actuelle de l' application.

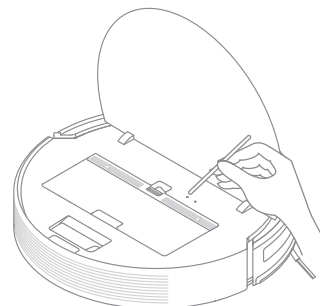

### Réinitialiser le Wi-Fi

Maintenez simultanément les touches  et  enfoncées jusqu' à ce que vous entendiez le message « En aente de la configuration réseau ». Lorsque le voyant du Wi-Fi clignote lentement, le Wi-Fi a été réinitialisé avec succès.



# Mode d' utilisation

## 1. Allumer/éteindre

Maintenez le bouton  enfoncé pour allumer le robot aspirateur laveur. Lorsque le voyant d' alimentation devient blanc, le robot aspirateur laveur est en mode veille. Pour éteindre le robot aspirateur laveur, maintenez le bouton  enfoncé pendant qu' il est à l' arrêt. La mise hors tension du robot aspirateur laveur mettra fin au nettoyage en cours.

## 2. Commencer le nettoyage

Une fois activé, le robot aspirateur laveur nettoiera chaque pièce de manière méthodique en se déplaçant en « S », puis procédera à la finition en nettoyant les bords et les murs pour garantir un nettoyage méticuleux. Lorsque le robot aspirateur laveur a terminé, il retourne automatiquement au socle de charge pour charger.

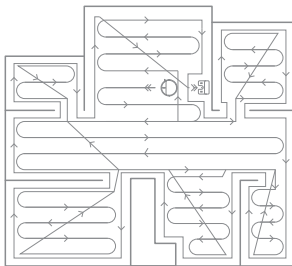

Remarque :

- Veuillez recharger complètement et commencer depuis la station de recharge avant de nettoyer. Ne déplacez pas le robot et la station de chargement lorsque le robot fonctionne.
- Si la batterie est trop faible, le robot retournera automatiquement à la station de recharge pour se recharger. Il reprendra les tâches de nettoyage non terminées après avoir été rechargé à la puissance appropriée.

## 3. Mode nettoyage

Quatre modes de nettoyage sont disponibles sur l' application: silencieux, standard, fort et turbo. Le mode Standard est défini par défaut.

## 4. Pause/Mode Veille

- Appuyez sur n' importe quel bouton pour suspendre le nettoyage du robot aspirateur laveur.
- Le robot aspirateur laveur passera automatiquement en mode Veille après 10 minutes d' inactivité, puis les voyants d' alimentation et de charge s' éteindront. Pour quitter le mode Veille, appuyez sur n' importe quel bouton.

Remarque : Lorsque le robot aspirateur laveur est en pause, vous mettez fin au nettoyage en cours si vous le replacez sur le socle de charge.

## 5. Mode de nettoyage ponctuel

Lorsque le robot aspirateur laveur est suspendu ou en mode veille, maintenez le bouton  enfoncé pendant 3 secondes pour activer le mode Nettoyage ponctuel. Dans ce mode, il nettoiera une surface carrée (1,5 x 1,5 m) autour de lui. Une fois le nettoyage ponctuel terminé, le robot aspirateur laveur retourne automatiquement à sa position initiale et s' éteint.

Remarque : L' activation du mode Nettoyage ponctuel mettra fin au nettoyage en cours du robot aspirateur laveur.

# Mode d' utilisation

## 6. Mode Ne pas déranger

En mode Ne pas déranger, l' aspirateur ne peut pas commencer automatiquement une tâche de nettoyage et le voyant d' alimentation reste éteint. Vous pouvez activer le mode Ne pas déranger ou modifier les heures d' activation via l' application.

Remarque :

- Les nettoyages programmés seront toujours effectués lors de la période DND.
- Robot aspirateur laveur continuera de nettoyer une fois la période terminée.

## 7. Nettoyage programmé

Vous pouvez programmer des horaires de nettoyage via l' application. Le robot aspirateur laveur commencera automatiquement le nettoyage à l' heure définie, puis il retournera au socle de charge une fois qu' il aura terminé.

## 8. Fonction avancée

L'application peut être utilisée pour mettre en place des fonctions avancées telles que le nettoyage de la pièce sélectionnée, le nettoyage de la zone, les zones restreintes / le mur virtuel, etc.

Remarque :

- Le mode d'enregistrement de la carte est activé avant que ces fonctions puissent être utilisées. Après avoir effectué plusieurs nettoyages dans des conditions d'éclairage différentes, une carte complète sera créée. Lorsque vous commencez un nettoyage, veuillez ouvrir toutes les portes de votre maison afin de garantir l'intégrité de la carte.
- Ne vous fiez pas aux zones restreintes et aux murs virtuels définis pour assurer l' isolement des zones dangereuses.
- Le déplacement manuel du robot ou des modifications importantes de l'environnement domestique peuvent entraîner la perte de la carte et des murs virtuels.

Pièce sélectionnée

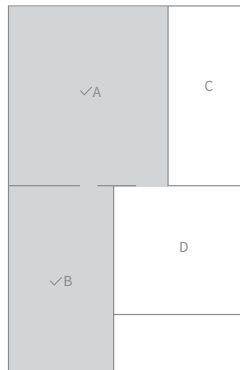

Les zones restreintes / Le mur virtuel

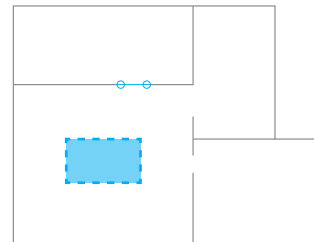

## Mode d' utilisation

### 9. Utilisation de la fonction de nettoyage.

Il est recommandé de passer l'aspirateur au moins trois fois sur tous les sols avant la première session de nettoyage afin d'obtenir un meilleur effet de nettoyage.

① Installer la serpillière : humidifiez la serpillière et essorez l' excès d' eau. Faites complètement glisser la serpillière dans l' emplacement sur le réservoir d' eau de manière à bien la fixer.

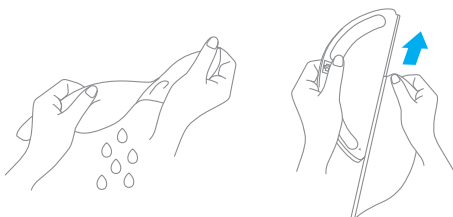

② Remplir le réservoir d' eau : ouvrez le couvercle du réservoir d' eau, remplissez le réservoir avec de l' eau, puis fermez bien le couvercle.



Remarque : Ne pas utiliser des détergents ou désinfectants non recommandés.

③ Installer le module de nettoyage : alignez le module de nettoyage en suivant la flèche, puis faites-le glisser dans l' aspirateur jusqu' à ce que vous entendiez le déclic.

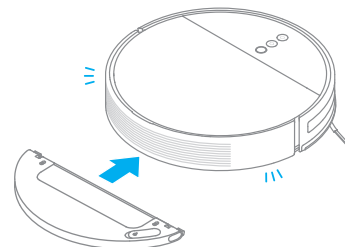

Remarque :

- n' utilisez le module serpillière que s' il y a quelqu' un dans la maison. Pour éviter que le robot n' aille dans des endroits où il y a des tapis, vous pouvez utiliser des objets.
- Utilisez l'application pour ajuster le débit d'eau selon vos besoins.

④ Appuyez sur les deux clips latéraux vers l'intérieur et faites glisser le réservoir d'eau vers l'arrière pour le séparer du robot.

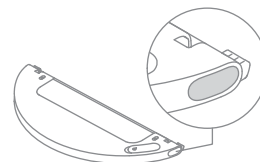

Remarque : Lorsque le robot aspirateur laveur est en train de charger ou n' est pas en cours d' utilisation, retirez le module de nettoyage, videz toute l' eau restante du réservoir et nettoyez la serpillière pour éviter toute moisissure ou odeur persistante.

## FAQ

Type de problème	Solution
Le robot aspirateur laveur ne s'allume pas	Le niveau de batterie est faible. Chargez le robot aspirateur laveur à l'aide du socle de charge, puis réessayez. La température ambiante est trop basse (inférieure à 0 °C) ou trop élevée (supérieure à 50 °C). La température de fonctionnement du robot aspirateur laveur est comprise entre 0 °C et 40 °C.
Le robot aspirateur laveur ne charge pas	Le socle de charge n'est pas alimenté. Veuillez vérifier que les deux extrémités du cordon d'alimentation sont bien branchées. Problème de contact, Nettoyez les contacts de charge du socle de charge et du robot aspirateur laveur.
Le robot aspirateur laveur ne retourne pas au socle de charge	Il y a trop d'obstacles autour du socle de charge. Placez le socle de charge dans une zone plus ouverte. Veuillez nettoyer la zone d'émission de signal du socle.
Le robot aspirateur laveur ne fonctionne pas correctement	Éteignez-le robot aspirateur laveur, puis rallumez-le.
Le robot aspirateur laveur émet un bruit étrange	Un objet étranger est probablement coincé dans la brosse principale, la brosse latérale ou l'une des roues principales. Arrêtez le robot aspirateur laveur et enlevez les débris.
Le robot aspirateur laveur ne nettoie plus correctement ou n'élimine pas toute la poussière	Le bac à poussière est plein. Veuillez le nettoyer. Le filtre est obstrué. Veuillez le nettoyer. Un objet étranger est coincé dans la brosse principale. Veuillez la nettoyer.
Le robot aspirateur laveur ne peut pas se connecter au Wi-Fi	Le signal Wi-Fi est faible. Assurez-vous que le robot aspirateur laveur est dans une zone offrant une bonne couverture Wi-Fi. Un problème avec la connexion Wi-Fi est survenu. Réinitialisez le Wi-Fi et téléchargez la dernière version de l'application, puis essayez de vous reconnecter.

## FAQ

Type de problème	Solution
Le robot aspirateur laveur n' effectue pas le nettoyage programmé	Le niveau de batterie du robot aspirateur laveur est faible. Le nettoyage programmé ne commence pas tant que le robot aspirateur laveur ne dispose pas d' au moins 15 % de batterie.
Est-ce que de l' énergie continue d' être consommée lorsque je laisse le robot aspirateur laveur sur le socle de charge tandis qu' il est déjà chargé ?	Laisser le robot aspirateur laveur sur le socle de charge lorsqu' il est entièrement chargé consomme une très petite quantité d' électricité et aide à garantir une performance optimale de la batterie.
Le robot aspirateur laveur doit-il être complètement chargé pendant 16 heures pour les trois premières utilisations ?	Les batteries au lithium ne subissent pas d' effet mémoire. Il n' est donc pas nécessaire d' attendre 16 heures après avoir complètement chargé le robot aspirateur laveur pour l' utiliser.
Peu d' eau, voire pas du tout ne sort du module de nettoyage	Vérifiez que le réservoir d' eau est rempli et nettoyez la serpillière, le cas échéant. Assurez-vous que la serpillière est bien installée conformément au mode d' emploi.
Trop d' eau sort du module de nettoyage	Assurez-vous que le réservoir d' eau est bien fermé.
Le robot aspirateur laveur ne reprend pas le nettoyage après la charge	Assurez-vous que le robot aspirateur laveur n' est pas en mode Ne pas déranger, car cela l' empêcherait de reprendre le nettoyage. Le robot aspirateur laveur ne reprend pas le nettoyage après avoir été placé sur le socle de charge ou chargé manuellement.
Le robot aspirateur laveur ne retourne pas au socle de charge après avoir été déplacé	Le déplacement du robot aspirateur laveur peut l' obliger à se repositionner ou à cartographier à nouveau ses environs. Si le robot aspirateur laveur est trop éloigné du socle de charge, il ne pourra pas y retourner automatiquement. Vous devrez alors le placer manuellement sur le socle de charge.

# Spécifications

## Robot aspirateur laveur

Modèle	RVS5-WH0
Batterie	14,4 V --- 5200 mAh (Capacité nominale)
Connectivité sans fil	Wi-Fi IEEE 802,11b/g/n 2,4 GHz
Tension nominale	14,4V ---
Puissance nominale	40W
Fréquence de fonctionnement	2400-2483,5 MHz
Puissance maximale en sortie	<20 dBm

Dans des conditions normales d' utilisation, cet équipement doit être maintenu à une distance d' au moins 20 cm entre l' antenne et le corps de l' utilisateur.

## Socle de charge

Modèle	RCS0
Entrée nominale	100-240 V ~ 50/60 Hz 0,5 A
Sortie nominale	19,8 V --- 1 A

## Informations DEEE



Tous les produits portant ce symbole deviennent des déchets d' équipements électriques et électroniques (DEEE dans la Directive européenne 2012/19/UE) qui ne doivent pas être mélangés aux déchets ménagers non triés. Vous devez contribuer à la protection de l' environnement et de la santé humaine en apportant l' équipement usagé à un point de collecte dédié au recyclage des équipements électriques et électroniques, agréé par le gouvernement ou les autorités locales. Le recyclage et la destruction appropriés permettront d' éviter tout impact potentiellement négatif sur l' environnement et la santé humaine. Contactez l' installateur ou les autorités locales pour obtenir plus d' informations concernant l' emplacement ainsi que les conditions d' utilisation de ce type de point de collecte.



## Информация по технике безопасности

Камера робота-пылесоса снимает людей в окружающем пространстве в диапазоне углов просмотра во время уборки исключительно в целях навигации и позиционирования. Убедитесь, что ваши персональные данные защищены с помощью технологии шифрования данных.

### Ограничения на эксплуатацию

Это устройство предназначено только для очистки пола в домашних условиях. Не используйте его на открытом воздухе, на поверхностях без пола, а также в коммерческих или промышленных условиях.

Не используйте робот-пылесос в областях, расположенных над полом, без защитного барьера.

Не используйте робот-пылесос в средах с температурой окружающей среды выше 40 °C или ниже 0 °C, а также на полу с жидкостями или липкими веществами.

Убедитесь, что на полу нет оставшихся проводов, прежде чем использовать робот-пылесос, чтобы он не тянул их во время уборки.

Уберите с пола хрупкие и мелкие предметы, чтобы робот-пылесос не врезался в них и не повредил.

Дети старше 8 лет и лица с ограниченными физическими, сенсорными или умственными способностями или недостаточным опытом и знаниями могут использовать данный прибор под присмотром взрослых или опекунов для избежания возможных опасностей. Не разрешайте детям чистить устройство и выполнять другие действия по уходу за ним без присмотра взрослых.

Детям не следует играть с этим устройством. Убедитесь, что дети и животные находятся на безопасном расстоянии от робота-пылесоса во время работы.

Храните инструмент для чистки щетки в недоступном для детей месте.

Не размещайте на движущемся или остановленном роботе-пылесосе детей, животных и какие-либо предметы.

Не допускайте попадания волос, пальцев и других частей тела в отверстие робота-пылесоса, предназначенное для всасывания.

Не используйте робот-пылесос для уборки легковоспламеняющихся жидкостей.

Не используйте робот-пылесос для уборки твердых и острых предметов.

Перед очисткой и выполнением любых действий по обслуживанию убедитесь, что робот-пылесос и док-станция для зарядки отключены и отсоединены от источника питания.

Не очищайте части устройства с помощью влажной ткани или жидкостей.

Применяйте это устройство согласно руководству пользователя. Пользователи несут ответственность за убытки и ущерб, которые возникли из-за несоблюдения инструкций.

## Аккумулятор и зарядка

Не используйте сторонний аккумулятор, зарядное устройство или док-станцию для зарядки. Использовать только с блоком питания RCS0

Не разбирайте, не ремонтируйте и не модифицируйте аккумулятор или док-станцию для зарядки самостоятельно.

Не устанавливайте док-станцию для зарядки рядом с источником тепла.

Не вытирайте и не очищайте зарядные контакты влажной тканью или влажными руками.

Не утилизируйте старые аккумуляторы ненадлежащим образом. Ненужные аккумуляторы следует сдавать в соответствующие пункты переработки.

Если шнур питания поврежден или сломан, немедленно прекратите его использование и обратитесь в службу послепродажного обслуживания.

Перед транспортировкой убедитесь, что робот-пылесос выключен, и по возможности храните его в оригинальной упаковке.

Если робот-пылесос не будет использоваться в течение длительного периода, полностью зарядите его, отключите и храните в сухом прохладном месте. Во избежание чрезмерной разрядки аккумулятора заряжайте робот-пылесос не реже одного раза в 3 месяца.

Это устройство оснащено аккумуляторным блоком, который должны заменять только квалифицированные технические специалисты или специалисты отдела послепродажного обслуживания.

Меры предосторожности при хранении и транспортировке:

- Не транспортируйте робот-пылесос при температуре выше 50 ° C или ниже -20 ° C.
- В течение короткого периода, например одного месяца, пылесос рекомендуется хранить при температуре от -20 до 50 ° C и относительной влажности 60 % ± 5 %. В течение длительного времени храните пылесос при температуре окружающей среды от 0° C до 25° C.
- Утилизируйте пылесос надлежащим образом. Когда его срок службы подойдет к концу, утилизируйте пылесос в соответствии с местными законами и правилами страны или региона, в котором он используется. Дату производства см. на этикетке со штрих-кодом

Настоящим компания Dreame Technology (Tianjin) Limited заявляет, что тип радиооборудования RVS5 - WH0 соответствует требованиям Директивы 2014/53/EU. Полный текст декларации о соответствии нормативным требованиям ЕС доступен по следующему адресу: [www.dreame.tech](http://www.dreame.tech)

# Обзор устройства

## Аксессуары

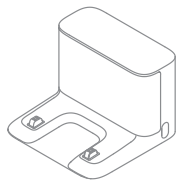

Зарядная док-станция



Инструмент очистки

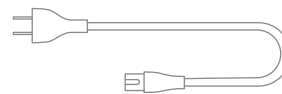

Шнур электропитания

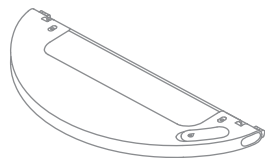

Резервуар для воды

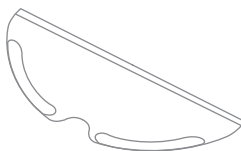

Губка для влажной уборки

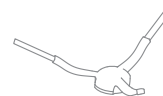

Боковая щетка

Примечание: Иллюстрации в данном руководстве приведены только для справки. Внешний вид товара может отличаться, приоритетную силу имеет реальный продукт.

## Обзор устройства

### Робот-пылесос с функцией влажной уборки

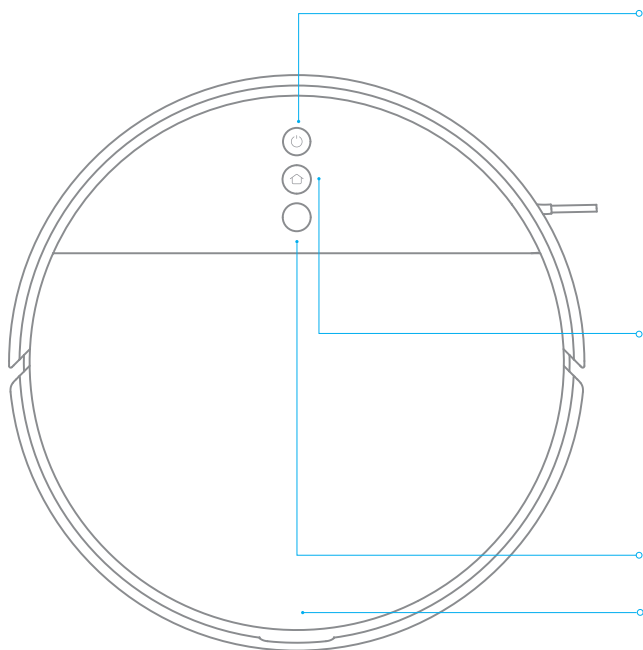

#### Кнопка питания/уборки

Включение или выключение питания: нажмите и удерживайте в течение 3 секунд  
После включения робота-пылесоса нажмите, чтобы начать уборку

#### Индикатор состояния

Белый индикатор: уборка продолжается или уборка завершена.  
Индикатор мигает белым: уборка приостановлена.  
Индикатор мигает синим: выполняется подключение к сети.  
Индикатор мигает оранжевым: ошибка.

#### Кнопка локальной уборки/док-станции

Нажмите, чтобы отправить робот-пылесос с функцией влажной уборки обратно на док-станцию для зарядки.  
Нажмите и удерживайте в течение 3 секунд, чтобы перейти в режим уборки заданной территории.

Примечание. Нажмите любую клавишу, чтобы сделать приостановить робот-пылесос во время чистки, зарядки и уборки заданной территории.

#### Визуальный навигационный датчик

#### Защелка крышки

## Обзор устройства

### Робот-пылесос с функцией влажной уборки

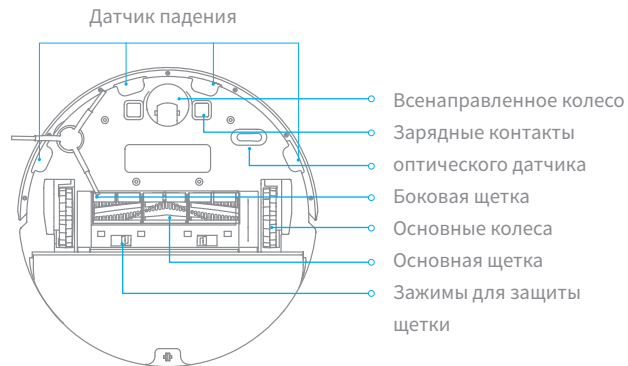

### Робот-пылесос с функцией влажной уборки и датчики

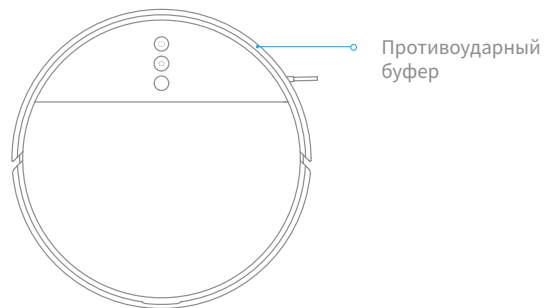
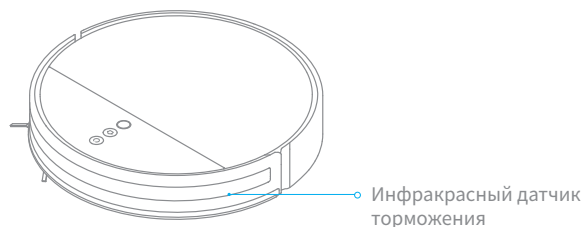

## Обзор устройства

### Контейнер для пыли

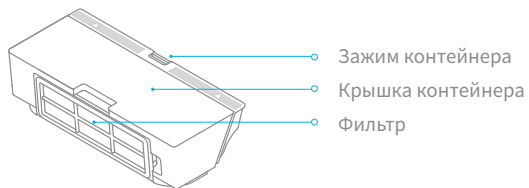

### Модуль швабры

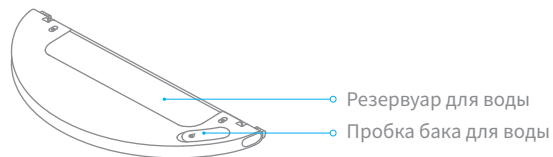

### Зарядная док-станция

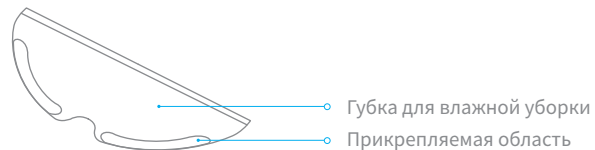
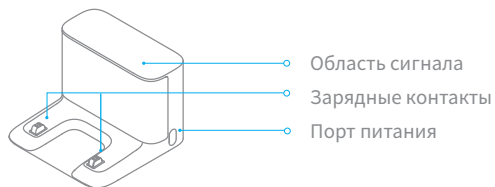

# Подготовка

Снимите защитную пленку

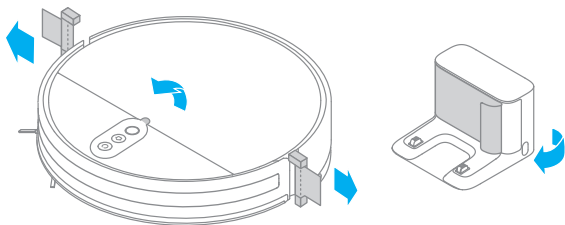

2. Установите боковую щетку

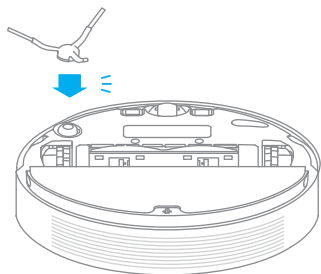

3. Поместите зарядную док-станцию на ровную поверхность у стены и подключите питание.

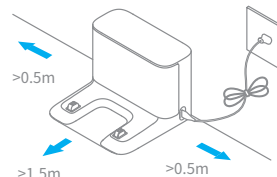

Примечание:

- Убедитесь, что с каждой стороны док-станции есть расстояние не менее 0,5 метра, а перед ней более 1,5 метра.
- Уберите все незакрепленные шнуры, которые могут случайно переместить или отсоединить зарядную док-станцию.
- Чтобы с помощью телефона можно было легко подключить к вакуумной швабре, убедитесь, что вакуумная швабра и зарядная док-станция находятся в зоне действия Wi-Fi.
- Не устанавливайте зарядную док-станцию в местах, подверженных воздействию прямых солнечных лучей, или в местах, где другие объекты могут заблокировать область сигнализации, так как это может помешать возврату робот-пылесоса на зарядную док-станцию.

4. Поместите робота на зарядную док-станцию

Индикатор уровня заряда аккумулятора

Белый: уровень заряда аккумулятора превышает 15 %.

Оранжевый: уровень заряда аккумулятора составляет менее 15 %.

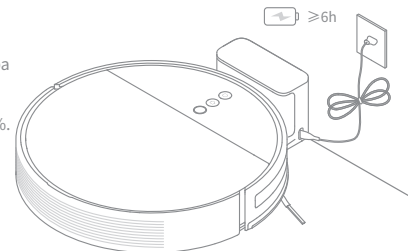

Примечание:

- полностью зарядите перед первым использованием
- Не устанавливайте модуль для мытья полов во время зарядки

## Подключитесь к приложению Mi Home / Xiaomi Home

Продукт работает с Mi Home / Xiaomi Home\*.



Отсканируйте QR-код, чтобы скачать и установить приложение. Вы будете перенаправлены на страницу настройки подключения, если приложение уже установлено. Или выполните поиск по запросу "Mi Home / Xiaomi Home" в App Store, чтобы скачать и установить приложение.



Откройте приложение Mi Home / Xiaomi Home, нажмите "+" в правом верхнем углу и следуйте инструкциям по добавлению устройства.

Примечание: Версия приложения могла обновиться. Следуйте инструкциям для текущей версии приложения.

### Сброс Wi-Fi

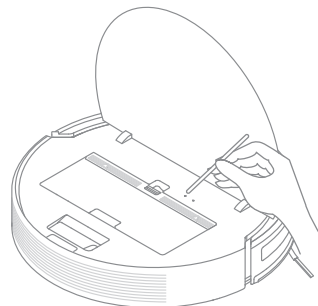

Одновременно нажмите и удерживайте кнопки  и , пока не услышите сообщение об ожидании конфигурации сети. Как только этот индикатор начнет медленно мигать, Wi-Fi будет сброшен.





# Инструкция

## 1. Включение и выключение

Нажмите и удерживайте кнопку , чтобы включить робот-пылесос с функцией влажной уборки. Если индикатор питания постоянно горит белым, робот-пылесос находится в режиме ожидания. Чтобы выключить робот-пылесос с функцией влажной уборки, нажмите и удерживайте кнопку , когда он остановлен. Выключение робота-пылесоса завершит текущую задачу по уборке.

## 2. Начать уборку

После активации робот-пылесос будет убирать каждую комнату по S-образной схеме, а затем пройдет вдоль стен и углов, чтобы завершить уборку. Когда робот-пылесос завершит уборку, он автоматически вернется на док-станцию для зарядки.

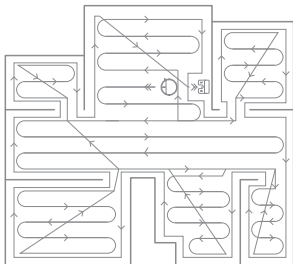

Примечание:

- Перед уборкой полностью зарядите и начните с зарядной док-станции. Не перемещайте робот и зарядную док-станцию, когда робот работает.
- Если уровень заряда батареи слишком низкий, робот автоматически вернется на док-станцию для зарядки. Он возобновит незавершенные задачи уборки после зарядки аккумулятора до достаточного уровня.

## 3. Режимы уборки

В приложении доступно четыре режима: тихий, стандартный, интенсивный и турборежим. По умолчанию установлен стандартный режим.

## 4. Пауза/Спящий режим

- Нажмите любую кнопку, чтобы приостановить робот-пылесос во время уборки.
- Если в течение 10 минут не будет предпринято никаких действий, робот-пылесос автоматически перейдет в спящий режим, а индикаторы питания и зарядки погаснут. Нажмите любую кнопку, чтобы запустить робот-пылесос.

Примечание: Робот-пылесос не перейдет в спящий режим, пока не будет полностью заряжен.

## 5. Режим локальной уборки

Если робот-пылесос находится в режиме ожидания или приостановлен, нажмите и удерживайте кнопку  в течение 3 секунд, чтобы перейти в режим точечной уборки. В этом режиме он будет убирать область 1,5 × 1,5 метра вокруг себя. После завершения точечной уборки робот-пылесос автоматически вернется в изначальное положение и отключится.

Примечание: Активация режима локальной уборки завершит текущую задачу робота-пылесоса по уборке.

# Инструкция

## 6. Режим "Не беспокоить"

Режим "Не беспокоить" не дает роботу-пылесосу автоматически выполнять задачи по уборке. Индикатор питания остается выключенным. С помощью приложения можно включить режим "Не беспокоить" или изменить его часы.

Примечание:

- Тем не менее, запланированная уборка по-прежнему будут проводиться в течение периода «не беспокоить».
- Робот-пылесос продолжит уборку после окончания этого периода.

## 7. Уборка по расписанию

В приложении Mi Home / Xiaomi Home можно настроить уборку по расписанию. Робот-пылесос с функцией влажной уборки автоматически начнет уборку в назначенное время и вернется на док-станцию для зарядки после завершения уборки.

## 8. Расширенная функция

Приложение можно использовать для настройки расширенных функций, таких как уборка выбранной комнаты, уборка зоны, зоны ограниченного доступа/виртуальная стена и т. д.

Примечание:

- Включается режим сохранения карты перед использованием этих функций. После завершения нескольких уборок при различных условиях освещения будет создана полная карта. При начале уборки, пожалуйста, откройте все двери в вашем доме, чтобы обеспечить целостность карты.
- Невозможно использовать запретные зоны/виртуальные стены для изолирования опасных зон.
- Перемещение робота вручную или внесение значительных изменений в домашнюю среду может привести к потере карты и виртуальных стен.

Выбранной комнаты

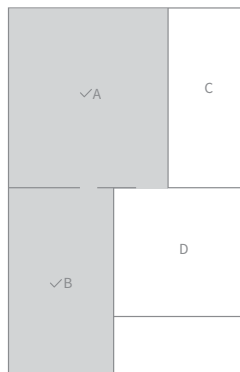

зоны ограниченного доступа/виртуальная стена

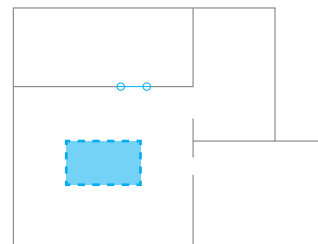

# Инструкция

## 9. Используйте функцию влажной уборки

Рекомендуется пылесосить все полы как минимум три раза перед первым сеансом влажной уборки, чтобы добиться лучшего эффекта уборки.

① Установите губку для влажной уборки. Смочите губку и отожмите лишнюю воду. Вставьте губку до упора в паз резервуара для воды, пока она не будет надежно закреплена.

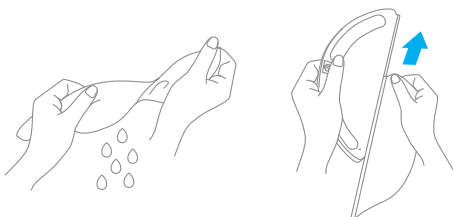

② Наполните резервуар для воды. Откройте крышку резервуара для воды, наполните его водой и надежно закройте крышку.



Примечание. Не используйте неспециализированные моющие или дезинфицирующие средства.

③ Установите контейнер для влажной уборки. Выровняйте его, как указано стрелкой, затем задвиньте в заднюю часть робота-пылесоса, пока не услышите щелчок.

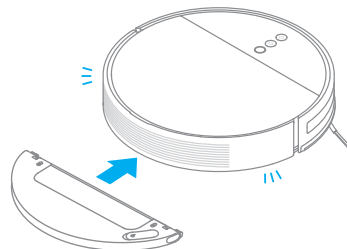

Примечание:

- Используйте режим влажной уборки, только если кто-то находится дома. Чтобы робот-пылесос не заехал на ковры, можно использовать различные предметы.
- Используйте приложение, чтобы по мере необходимости регулировать поток воды.

④ Нажмите на два боковых зажима внутрь и сдвиньте бак для воды назад, чтобы отделить его от робота.

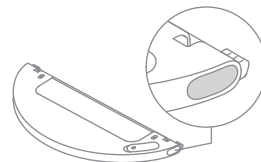

Примечание. Когда робот-пылесос заряжается или не используется, снимите бак для влажной уборки, вылейте оставшуюся в резервуаре воду и очистите губку для влажной уборки, чтобы предотвратить появление плесени и неприятного запаха.

## FAQ

Тип проблемы	Решение
Робот-пылесос не включается	Низкий уровень заряда аккумулятора. Зарядите робот-пылесос на док-станции для зарядки, а затем повторите попытку. Температура окружающей среды слишком низкая (ниже 0 °C) или слишком высокая (выше 50 °C). Рабочая температура робота-пылесоса составляет от 0 °C до 40 °C.
Робот-пылесос не заряжается	Док-станция для зарядки не получает питание. Убедитесь, что оба конца шнура питания подключены правильно. Слабый контакт, Очистите зарядные контакты док-станции и робота-пылесоса.
Робот-пылесос не возвращается на док-станцию для зарядки	Вокруг зарядного устройства слишком много препятствий. Разместите док-станцию для зарядки в более открытом месте. Очистите область сигнала док-станции.
Произошла поломка робота-пылесоса	Выключите робот-пылесос и перезапустите.
Робот-пылесос издает странный шум	В основной, боковой щетке или в одном из основных колес мог застрять посторонний предмет. Остановите робот-пылесос и удалите весь мусор.
Робот-пылесос убирает неэффективно или оставляет после себя грязь	Контейнер для пыли заполнен. Очистите его. Фильтр забит. Очистите его. В основную щетку попал посторонний предмет. Уберите его.
Роботу-пылесосу не удается подключиться к Wi-Fi	Слабый сигнал Wi-Fi. Переместите робот-пылесос в зону с достаточно сильным сигналом Wi-Fi. Возникла проблема с подключением к беспроводной сети Wi-Fi. Сбросьте настройки сети Wi-Fi и загрузите последнюю версию приложения, а затем попробуйте подключиться снова.

## FAQ

Тип проблемы	Решение
Робот-пылесос не выполняет запланированную уборку	Низкий уровень заряда аккумулятора робота-пылесоса. Запланированная уборка не начнется, пока уровень заряда аккумулятора не будет составлять по крайней мере 15 %.
Потребляет ли оставленный на док-станции для зарядки робот-пылесос электроэнергию, если он уже заряжен?	Оставленный на док-станции после полной зарядки робот-пылесос потребляет очень мало электроэнергии, что помогает поддерживать оптимальную производительность аккумулятора.
Нужно ли полностью заряжать робот-пылесос в течение 16 часов при использовании в первые три раза?	Литиевые аккумуляторы не имеют эффекта памяти, поэтому нет необходимости ждать 16 часов до полной зарядки робота-пылесоса перед использованием.
Бак для влажной уборки не подает воду или подает незначительное количество	Убедитесь, что резервуар для воды наполнен водой, и очистите губку при необходимости. Убедитесь, что губка для влажной уборки установлена правильно (согласно руководству пользователя).
Бак для влажной уборки подает слишком много воды	Убедитесь, что крышка резервуара для воды закрыта.
Робот-пылесос не продолжает уборку после зарядки	Убедитесь, что робот-пылесос не переведен в режим "Не беспокоить", в котором он не может возобновить уборку. Робот-пылесос не может продолжить уборку, если его заряжали или перемещали на док-станцию для зарядки вручную.
Робот-пылесос не возвращается на док-станцию после перемещения	Перемещение робота-пылесоса может стать причиной изменения его положения или смены карты его окружающего пространства. Если робот-пылесос находится слишком далеко от зарядной док-станции, он не сможет автоматически вернуться на нее. В таком случае вам придется вручную поставить робот-пылесос на док-станцию.

## Технические характеристики

### Робот-пылесос с функцией влажной уборки

Модель	RVS5-WH0
Аккумулятор	14,4 V --- 5200 mAh (Номинальная емкость)
Беспроводное подключение	Wi-Fi IEEE 802,11b/g/n 2,4 GHz
Номинальное напряжение	14,4V ---
Номинальная мощность	40W

### Зарядная док-станция

Модель	RCS0
Номинальное входное напряжение	100-240 V ~ 50/60 Hz 0,5 A
Номинальное выходное напряжение	19,8 V --- 1 A

### Информация об утилизации и переработке отходов электрического и электронного оборудования



Все изделия, обозначенные символом раздельного сбора отработанного электрического и электронного оборудования (WEEE, директива 2012/19/EU), следует утилизировать отдельно от несортируемых бытовых отходов. С целью охраны здоровья и защиты окружающей среды такое оборудование необходимо сдавать на переработку в специальные пункты приема электрического и электронного оборудования, определенные правительством или местными органами власти. Правильная утилизация и переработка помогут предотвратить возможные негативные последствия для окружающей среды и здоровья человека. Чтобы узнать, где находятся такие пункты сбора и как они работают, обратитесь в компанию, занимающуюся установкой оборудования, или в местные органы власти.

فقط لأغراض التنقل وتحديد المواقع، تقوم كاميرا المسحة والمكنسة الكهربائية بجمع الأفراد في المناطق المحيطة ضمن نطاق زوايا الملاحظة عند التنظيف. يرجى التأكد من حماية جميع معلوماتك الشخصية بواسطة تقنية تشفير البيانات.

### قيود الاستخدام

هذا المنتج مخصص لتنظيف الأرضيات في بيئة منزلية فقط. لا تستخدمه في الخارج أو على الأسطح غير الأرضية أو في بيئة تجارية أو صناعية. لا تستخدم المسحة والمكنسة الكهربائية في منطقة معلقة فوق مستوى الأرض دون حاجز واقٍ. لا تستخدم المكنسة الكهربائية عند درجة حرارة محيطية أعلى من 40 درجة مئوية أو أقل من 0 درجة مئوية أو على أرضية عليها سوائل أو مواد لاصقة. أبعاد أي كابلات من الأرضية قبل استخدام المسحة والمكنسة الكهربائية لتجنب قيامها بسحبها أثناء التنظيف. قم بإزالة العناصر الهشة أو الصغيرة من الأرض لمنع المسحة والمكنسة الكهربائية من الاصطدام بها وتحطيمها. يمكن استخدام هذا المنتج من قبل الأطفال الذين تتراوح أعمارهم بين 8 سنوات فما فوق والأشخاص الذين يعانون من قصور جسدي أو حسي أو فكري أو خبرة محدودة أو معرفة محدودة تحت إشراف أحد الوالدين أو الوصي لضمان التشغيل الآمن وتجنب أي خطر من المخاطر. يجب ألا يتم التنظيف والصيانة من قبل الأطفال دون إشراف. يجب ألا يلعب الأطفال بهذا المنتج. تأكد من بقاء الأطفال والحيوانات الأليفة على مسافة آمنة من المسحة والمكنسة الكهربائية أثناء تشغيلها. اجعل أداة تنظيف الفرشاة بعيدة عن متناول الأطفال. لا تضع الأطفال أو الحيوانات الأليفة أو أي شيء أعلى المسحة والمكنسة الكهربائية بغض النظر عن كونها ثابتة أو متحركة. أبق الشعر والأصابع وأعضاء الجسم الأخرى بعيدة عن فتحة الشفط الخاصة بالمسحة والمكنسة الكهربائية. لا تستخدم المسحة والمكنسة الكهربائية لتنظيف أي أسطح محترقة. لا تقم بكنس الأجسام الصلبة أو الحادة. قبل التنظيف أو إجراء الصيانة، تأكد من إيقاف تشغيل المسحة والمكنسة الكهربائية وفصل قاعدة الشحن من الكهرباء. لا تقم بمسح أي جزء من هذا المنتج باستخدام قطعة قماش مبللة أو أي سوائل. يرجى استخدام هذا المنتج وفقاً للتعليمات الموجودة في دليل المستخدم، يتحمل المستخدمون مسؤولية أي خسارة أو ضرر ناتج عن الاستخدام غير الصحيح لهذا المنتج.

لا تستخدم أي بطارية أو شاحن أو قاعدة شحن تابعة لشركة أخرى. يُستخدم فقط مع وحدة إمداد RCS0  
لا تحاول تفكيك البطارية أو قاعدة الشحن أو إصلاحهما أو تعديلهما بنفسك.  
لا تضع قاعدة الشحن بالقرب من مصدر حرارة.

لا تستخدم قطعة قماش مبللة أو يدين مبللتين لمسح أو تنظيف موصلات شحن قاعدة الشحن..

لا تتخلص من البطاريات القديمة بشكل غير صحيح. يجب التخلص من البطاريات غير اللازمة في مرفق إعادة التدوير المناسب.

في حالة تلف سلك الطاقة أو تعطله، توقف عن استخدامه على الفور واتصل بخدمة ما بعد البيع.

تأكد من إيقاف المسحة والمكنسة الكهربائية عند نقلها ووضعه في عبوتها الأصلية إن أمكن.

إذا لم يتم استخدام المسحة والمكنسة الكهربائية لفترة طويلة، فقم بشحنها بالكامل، ثم أطفئها وحفظها في مكان بارد وجاف. أعد شحن المسحة والمكنسة الكهربائية مرة واحدة على الأقل كل 3 أشهر لتجنب التفريغ الزائد للبطارية.



## نظرة عامة حول المنتج

### الملحقات

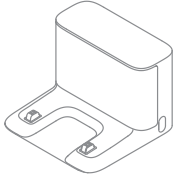

قاعدة الشحن



أداة التنظيف

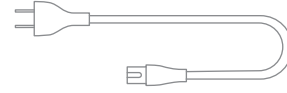

سلك الطاقة

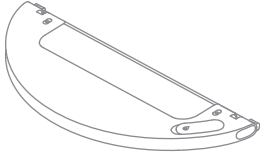

خزان المياه

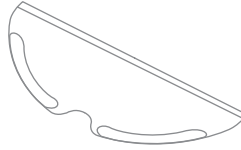

لوحة الممسحة



الفرشاة الجانبية

ملاحظة: الرسوم البيانية الواردة في هذا الدليل هي للإشارة فقط، يرجى الرجوع إلى المنتج الفعلي من أجل المظهر الحقيقي.

## نظرة عامة حول المنتج

### الممسحة والمكنسة الكهربائية

- زر التشغيل/التنظيف  
التشغيل/الإيقاف: اضغط مع الاستمرار لمدة 3 ثوانٍ  
التنظيف: اضغط لبدء التنظيف بعد تشغيل الممسحة والمكنسة الكهربائية
- مؤشر الحالة  
اللون الأبيض: جاري التنظيف، أو اكتمل التنظيف  
وميض باللون الأبيض: تم إيقاف التنظيف مؤقتًا  
يومض باللون الأزرق: يتصل بالشبكة  
وميض باللون البرتقالي: خطأ
- زر الإيقاف/القاعدة  
اضغط لإرسال الممسحة والمكنسة الكهربائية إلى قاعدة الشحن  
اضغط مع الاستمرار لمدة ثانيتين لبدء تشغيل وضع "تنظيف منطقة"
- ملاحظة: اضغط على أي زر للإيقاف المؤقت أثناء قيام الممسحة والمكنسة الكهربائية بالتنظيف أو العودة إلى القاعدة أو للدخول في وضع "تنظيف منطقة".
- مستشعر التنقل المرني
- مزلاج الغطاء

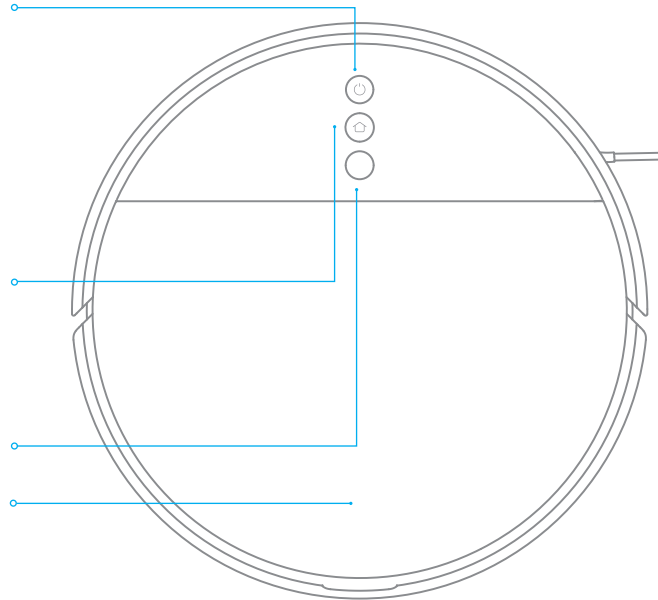

## نظرة عامة حول المنتج

### الممسحة والمكنسة الكهربائية

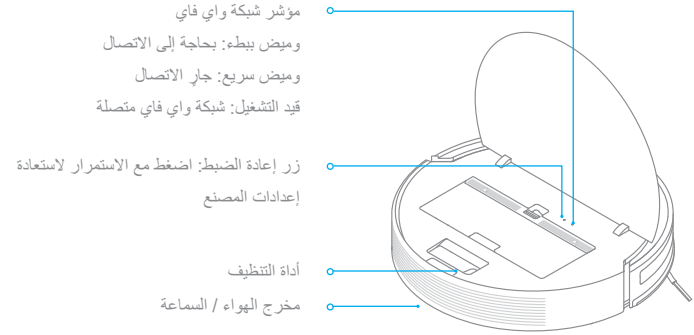
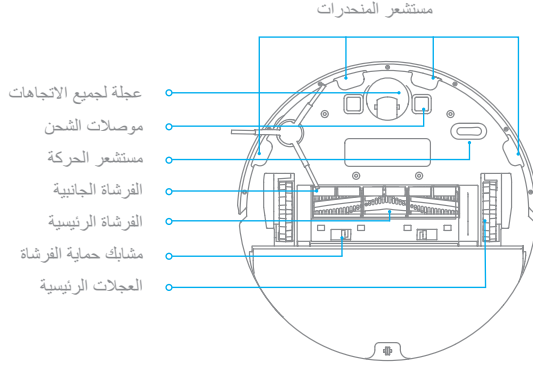

### الممسحة والمكنسة الكهربائية والمستشعرات

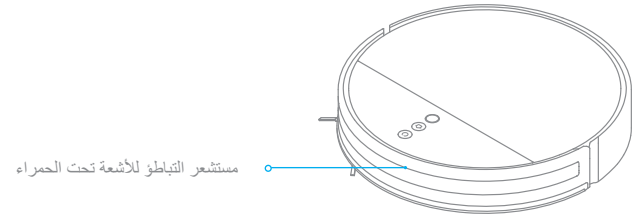
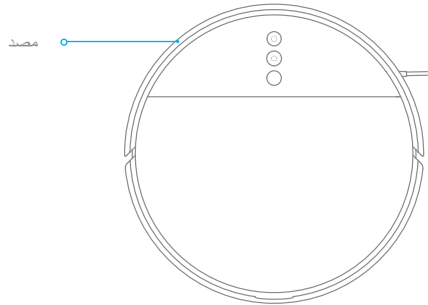

## نظرة عامة حول المنتج

### سلة الغبار

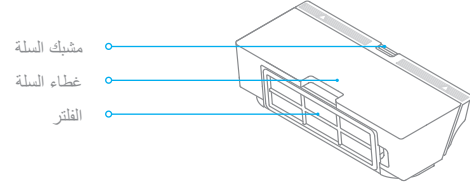

### وحدة التطهير

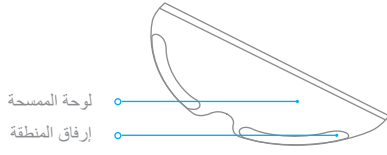
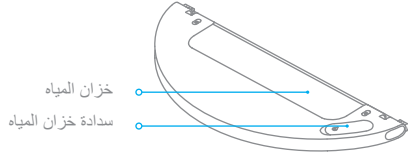

### قاعدة الشحن

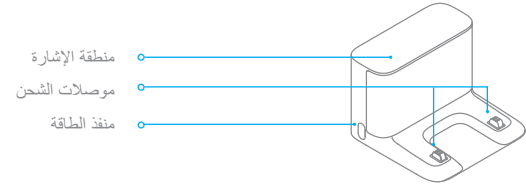

## التحضير

1. قم بإزالة غطاء الحماية

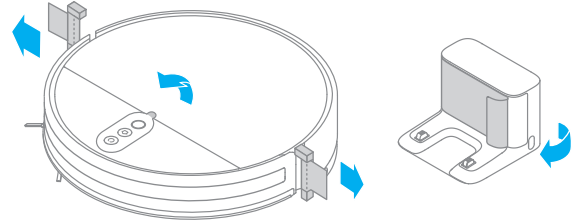

2. ركب الفرشاة الجانبية

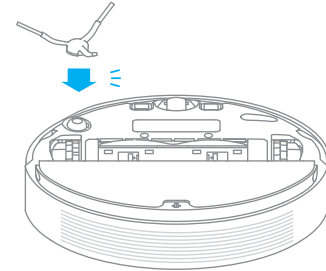

3. ضع رصيف الشحن على مستوى الأرض مقابل الحائط وقم بتوصيل الطاقة

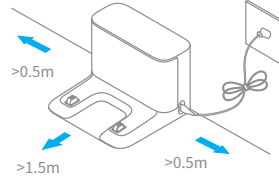

ملاحظة:

- تأكد من وجود مسافة 0.5 متر أو أكثر على جانبي منصة الشحن، وأكثر من 1.5 متر أمامها.
- رتب أي سلك مرتخي يمكن أن يحرك أو يفسد منصة الشحن بالخطأ.
- للتأكد من أنه يمكنك الاتصال جيداً بالمكنسة الكهربائية عبر هاتفك، تأكد أن المكنسة ومنصة الشحن في نطاق شبكة الواي فاي Wi-Fi.
- لا تضع منصة الشحن في منطقة تحت أشعة الشمس المباشرة أو في منطقة توجد فيها أشياء يمكن أن تعوق منطقة الإشارة الخاصة بها، لأن ذلك قد يعوق المكنسة من الرجوع إلى منصة الشحن.

4. ضع الروبوت على منصة الشحن لإعادة شحنه

مؤشر مستوى البطارية

- اللون الأبيض: مستوى البطارية أكثر من 15%
- اللون البرتقالي: مستوى البطارية أقل من 15%

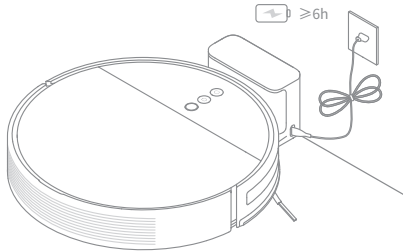

ملاحظة:

- اشحنها حتى تمتلئ؛ قبل أول استخدام
- لا تتم بتركيب وحدة الممسح أثناء الشحن

## الاتصال بتطبيق Mi Home / Xiaomi Home

### إعادة ضبط شبكة واي فاي

اضغط مع الاستمرار على الزرين  و  حتى تسمع صوتًا يقول ""بانتظار تكوين الشبكة"" - بمجرد وميض مؤشر الواي فاي ببطء، يكون قد تمت إعادة ضبط الواي فاي بنجاح -

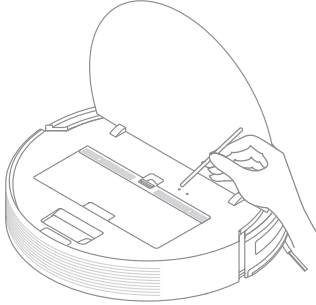

يعمل هذا المنتج مع تطبيق Mi Home / Xiaomi Home

امسح كود QR ضوئيًا لتنزيل التطبيق وتثبيته. سيتم توجيهك إلى صفحة إعداد الاتصال في حال كان التطبيق مثبتًا بالفعل. أو ابحث عن "Mi Home / Xiaomi Home" في متجر التطبيقات لتنزيله وتثبيته.



افتح تطبيق Mi Home / Xiaomi Home، واضغط على "+" في أعلى الجانب الأيسر، ثم اتبع المطالبات لإضافة جهازك.

ملاحظة: ربما قد تم تحديث إصدار التطبيق، الرجاء اتباع التعليمات استنادًا إلى إصدار التطبيق الحالي.

### 1. التشغيل / إيقاف التشغيل

اضغط مع الاستمرار على الزر (1) لتشغيل الممسحة والمكنسة الكهربائية. بمجرد أن يتحول مؤشر الطاقة إلى اللون الأبيض الثابت، تكون الممسحة والمكنسة الكهربائية في وضع الاستعداد. لإيقاف تشغيل الممسحة والمكنسة الكهربائية، اضغط مع الاستمرار على الزر (1) بينما تكون الممسحة والمكنسة الكهربائية ثابتة. سيؤدي إيقاف تشغيل الممسحة والمكنسة الكهربائية إلى إنهاء مهمة التنظيف الحالية.

### 2. بدء التنظيف

عند التشغيل، ستقوم الممسحة والمكنسة الكهربائية بتنظيف كل غرفة بنمط على شكل حرف S، ثم تنتهي بالتنظيف على طول الحواف والجدران لضمان تنظيف شامل. وعند الانتهاء من التنظيف، ستعود الممسحة والمكنسة الكهربائية تلقائيًا إلى قاعدة الشحن لإعادة الشحن.

### 3. وضع التنظيف

تتوفر أربعة أوضاع للتنظيف في تطبيق: الهادئ، والقياسي، والقوي والتربو. ويكون الوضع الافتراضي هو القياسي.

### 4. إيقاف الموقت/وضع السكون

اضغط على أي زر لإيقاف الممسحة والمكنسة الكهربائية مؤقتًا أثناء التنظيف. ستدخل الممسحة والمكنسة الكهربائية تلقائيًا في وضع السكون بعد 10 دقائق من عدم النشاط، ثم يتوقف كل من مؤشر الطاقة والشحن. لإيقاف الممسحة والمكنسة الكهربائية، اضغط على أي زر. ملاحظة: عندما يتم إيقاف الممسحة والمكنسة الكهربائية مؤقتًا، سيؤدي وضعها على قاعدة الشحن إلى إنهاء مهمة التنظيف الحالية.

### 5. وضع تنظيف البقع

عندما تكون الممسحة والمكنسة الكهربائية في وضع الاستعداد أو متوقفة مؤقتًا، اضغط مع الاستمرار على الزر (2) لمدة ثابنتين لبدء وضع "تنظيف منطقة". في هذا الوضع، سيتم تنظيف مساحة مربعة الشكل مساحتها  $1.5 \times 1.5$  متر حول الممسحة والمكنسة الكهربائية مباشرة. وعند الانتهاء من تنظيف المنطقة، ستعود الممسحة والمكنسة الكهربائية تلقائيًا إلى موقعها الأصلي ويتم إيقاف تشغيلها.

ملاحظة: يؤدي تنشيط وضع "تنظيف منطقة" إلى إنهاء مهمة التنظيف الحالية للممسحة والمكنسة الكهربائية.

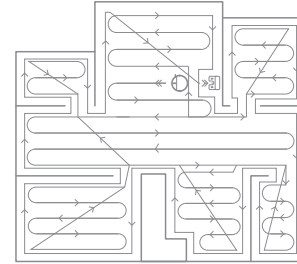

ملاحظة:

- يرجى شحنها بالكامل والتشغيل من منصة الشحن قبل التنظيف. لا تحرك الروبوت وقاعدة الشحن عندما يكون الروبوت يعمل.
- إذا كانت طاقة البطارية منخفضة جدًا، فسيعود الروبوت إلى منصة الشحن. سوف يستأنف مهام التنظيف غير المكتملة بعد الشحن إلى الطاقة المناسبة.

## طريقة الاستخدام

### 6. وضع عدم الإزعاج

يمنع وضع "عدم الإزعاج" المكسنة من بدء مهام التنظيف تلقائيًا، ويظل مؤشر الطاقة مطفأ. يمكنك تمكين وضع "عدم الإزعاج" أو تعديل ساعاته في التطبيق.

ملاحظة:

- ستستمر عمليات التنظيف المجدول أثناء فترة عدم الإزعاج.
- ستستمر المكسنة بالتنظيف بعد انتهاء هذه الفترة.

### 7. التنظيف المجدول

يمكنك جدولة وقت التنظيف من خلال تطبيق . ستبدأ المسحة والمكسنة الكهربائية في التنظيف في الوقت المحدد ومن ثم العودة إلى قاعدة الشحن لإعادة الشحن عند الانتهاء من التنظيف.

### 8. وظيفة متقدمة

يمكن استخدام التطبيق لإعداد الوظائف المتقدم مثل تنظيف غرفة محددة، تنظيف منطقة، المناطق المحظورة/ جدران افتراضية، الخ.

ملاحظة:

- يتم تشغيل وضع حفظ الخريطة قبل استخدام هذه الوظائف. بعد الانتهاء من العديد من عمليات التنظيف في ظروف إضاءة مختلفة، سيتم إنشاء خريطة كاملة. عند بدء عملية تنظيف، يرجى فتح جميع الأبواب في منزلك لضمان تكامل الخريطة.
- لا تعتمد على المناطق المحظورة والجدران الافتراضية لعزل المناطق الخطرة.
- قد يؤدي تحريك الروبوت يدويًا أو إجراء تغييرات كبيرة على البنية المنزلية إلى فقدان الخريطة والجدران الافتراضية.

غرفة محددة،

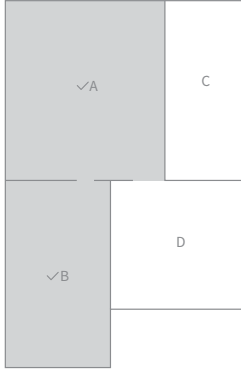

المحظورة/جدران افتراضية،

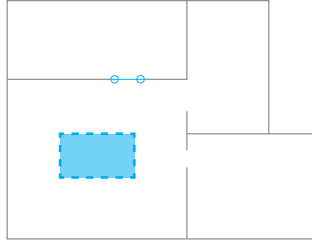



## طريقة الاستخدام

### 9. استخدام وظيفة المسح

من المستحسن أن يتم تنظيف جميع الأرضيات بالمكنسة الكهربائية ثلاث مرات على الأقل قبل جلسة المسح الأولى لتحقيق تأثير تنظيف أفضل.

تركيب لوحة الممسحة: قم بترطيب لوحة الممسحة وانتزاع المياه الزائدة. حرك اللوحة بالكامل إلى فتحة خزان المياه حتى تستقر في مكانها بأمان.

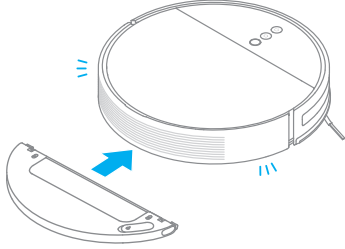

ملاحظة:

- لا تستخدم وحدة الممسحة إلا عندما يكون شخص ما في المنزل، ولتجنب دخول المكنسة الأماكن المغطاة بالسجاد، يمكن استخدام أقماع.
- استخدم التطبيق لضبط تدفق الماء حسب الحاجة.

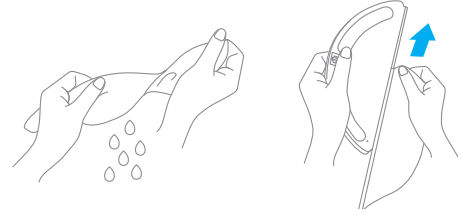

اضغط على المشيكن الجانبيين للداخل واسحب خزان المياه إلى الخلف لفصله عن الروبوت.

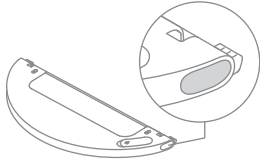

ملاحظة: عند شحن الممسحة والمكنسة الكهربائية أو عدم استخدامها، قم بترك وحدة المسح، وصب جميع المياه المتبقية في الخزان، وتنظيف لوحة الممسحة لمنع الروائح الفظيحية أو المائلة.

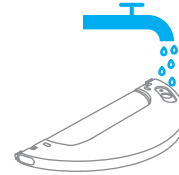

ملاحظة: لا تستخدم المنظفات أو المطهرات غير المخصصة.

نوع المشكلة	الحل
لا يمكن تشغيل الممسحة والمكنسة الكهربائية	مستوى البطارية منخفض. أعد شحن الممسحة والمكنسة الكهربائية في قاعدة الشحن، ثم أعد المحاولة. درجة الحرارة المحيطة منخفضة جدًا (أقل من 0 درجة مئوية) أو مرتفعة جدًا (أعلى من 50 درجة مئوية). درجة حرارة تشغيل الممسحة والمكنسة الكهربائية هي 0 درجة مئوية إلى 40 درجة مئوية.
لا يمكن شحن الممسحة والمكنسة الكهربائية	قاعدة الشحن لا تستقبل الطاقة. يرجى التأكد من توصيل طرفي سلك الطاقة بشكل صحيح. ضعف التوصيل. قم بتنظيف موصلات الشحن الخاصة بقاعدة الشحن والممسحة والمكنسة الكهربائية.
الممسحة والمكنسة الكهربائية لا تعود إلى قاعدة الشحن	هناك الكثير من العوائق حول قاعدة الشحن. ضع قاعدة الشحن في منطقة أكثر اتساعًا. يرجى تنظيف منطقة الإشارة الخاصة بالقاعدة.
الممسحة والمكنسة الكهربائية لا تعمل	أوقف تشغيل الممسحة والمكنسة الكهربائية ثم أعد تنشيطها.
الممسحة والمكنسة الكهربائية تصدر ضجيجًا غريبًا	قد يعلق جسم غريب في الفرشاة الرئيسية أو الفرشاة الجانبية أو إحدى العجلات الرئيسية. أوقف الممسحة والمكنسة الكهربائية وقم بإزالة أي حطام.
الممسحة والمكنسة الكهربائية لم تعد تنظف بكفاءة أو تترك الغبار وراءها	سلة الغبار ممتلئة. الرجاء تنظيفها. الفلتر مسدود. الرجاء تنظيفه. هناك جسم غريب عالق في الفرشاة الرئيسية. يُرجى تنظيفها.
لا يمكن للممسحة والمكنسة الكهربائية الاتصال بشبكة واي فاي	إشارة واي فاي ضعيفة. تأكد من وجود الممسحة والمكنسة الكهربائية في منطقتيها شبكة واي فاي جيدة. يوجد خطأ في اتصال واي فاي. أعد ضبط شبكة واي فاي وقم بتنزيل أحدث إصدار من تطبيق Mi Home/Xiaomi Home، ثم جرب إعادة الاتصال.

نوع المشكلة	الحل
لا تقوم الممسحة والمكنسة الكهربائية بالتنظيف المجدول	البطارية منخفضة في الممسحة والمكنسة الكهربائية. لن يبدأ التنظيف المجدول ما لم يكن مستوى بطارية الممسحة والمكنسة الكهربائية 15% على الأقل.
هل ترك الممسحة والمكنسة الكهربائية على قاعدة الشحن يستهلك الطاقة إذا كانت مشحونة بالفعل؟	ترك الممسحة والمكنسة الكهربائية على قاعدة الشحن بعد شحنها بالكامل يستهلك القليل جدًا من الطاقة ويساعد في الحفاظ على الأداء الأمثل للبطارية.
هل تحتاج الممسحة والمكنسة الكهربائية إلى الشحن الكامل لمدة 16 ساعة أول ثلاث مرات يتم استخدامها فيه؟	لا تعاني بطاريات الليثيوم من تأثيرات الذاكرة، لذلك ليس من الضروري الانتظار 16 ساعة بعد الشحن الكامل للممسحة والمكنسة الكهربائية قبل استخدامها.
لا يوجد ماء يخرج من وحدة المسح أو فقط القليل يخرج	تأكد من أن خزان المياه مملوء بالماء، ونظف لوحة الممسحة إذا لزم الأمر. تأكد من تركيب لوحة الممسحة بشكل صحيح وفقًا لدليل المستخدم.
هناك الكثير من الماء يخرج من وحدة المسح	تأكد من أن غطاء خزان المياه مغلق بإحكام.
لا تقوم الممسحة والمكنسة الكهربائية باستئناف التنظيف بعد الشحن	تأكد من عدم ضبط الممسحة والمكنسة الكهربائية على وضع عدم الإزعاج، لئلا تتوقف عن استئناف التنظيف. لا تستأنف الممسحة والمكنسة الكهربائية التنظيف عند شحنها يدويًا أو وضعها في قاعدة الشحن يدويًا.
لا تعود الممسحة والمكنسة الكهربائية إلى قاعدة الشحن بعد نقلها	قد يؤدي تحريك الممسحة والمكنسة الكهربائية إلى إعادة تموضعها ذاتيًا أو إعادة تعيين محيطها. إذا كان الممسحة والمكنسة الكهربائية بعيدة عن قاعدة الشحن، فقد لا تتمكن من العودة تلقائيًا من تلقاء نفسها، وفي هذه الحالة، تحتاج إلى وضع الممسحة والمكنسة الكهربائية يدويًا على قاعدة الشحن.

## المواصفات

### قاعدة الشحن

RCS0	الطراز
100-240 V ~ 50/60 Hz 0.5 A	الإدخال المقدر
19.8 V --- 1 A	إخراج المقدر

### الممسحة والمكنسة الكهربائية

RVS5-WH0	الطراز
14.4 V --- 5200 mAh(Rated Capacity)	البطارية
Wi-Fi IEEE 802.11b/g/n 2.4 GHz	الاتصال اللاسلكي
14.4V ---	الجهد المقدر
40W	الطاقة المقترنة
2400-2483.5 MHz	تردد التشغيل
< 20 dBm	الحد الأقصى لطاقة الخرج

היות והיא נועדה למטרות ניווט ומיקום בלבד, מצלמת שואב האבק תאסוף פריטים בסביבה הנמצאת בטווח של זוויות הצפייה בזמן שהוא מנקה. אנא היו בטוחים בכך שכל המידע האישי שלכם יהיה מוגן באמצעות טכנולוגיית קידוד הנתונים.

### הגבלות שימוש

מוצר זה נועד לניקוי רצפה בסביבה ביתית בלבד. אין לעשות בו שימוש במקום פתוח, על גבי משטחים שאינם רצפה או בסביבה מסחרית או תעשייתית. אין לעשות שימוש בשואב האבק בשטח שתלוי מעל גובה הרצפה ללא מחסום הגנה. אין לעשות שימוש בשואב האבק בטמפרטורת סביבה מעל  $40^{\circ}\text{C}$  או מתחת ל-  $0^{\circ}\text{C}$  או על רצפה עם נוזלים או חומרים דביקים. הרימו כבלים מהרצפה טרם השימוש בשואב האבק וזאת על מנת למנוע גרירה שלהם בזמן ביצוע פעולת הניקיון. הוציאו פריטים שבירים או קטנים מהרצפה וזאת על מנת למנוע היתקלות של שואב האבק בהם וגרירתם. מוצר זה מותר לשימוש על ידי ילדים בני 8 ומעלה ועל ידי אנשים הסובלים מלקויות גופניות, תחושתיות, שכליות או על ידי אנשים חסרי ניסיון או ידע בכל הקשור לשימוש במוצר זה במידה והם נמצאים תחת השגחה של הורה או של משגיח וזאת על מנת להבטיח הפעלה בטוחה ולמנוע סכנת מפגעים מכל סוג שהוא. פעולות הניקיון והתחזוקה של המוצר לא יבוצעו על ידי ילדים ללא השגחה. חל איסור על ילדים לשחק עם מוצר זה. וודאו כי ילדים וחיות מחמד מורחקים במרחק בטוח משואב האבק בעת הפעלתו. הרחיקו את מברשת הניקוי מהישג ידם של ילדים. אין להניח ילדים, חיות מחמד או כל פריט אחר מעל שואב האבק ללא קשר לאם הוא ניח או נייד. הרחיקו שערות, אצבעות וחלקי גוף אחרים מפתח הניקה של שואבי האבק. אין לעשות שימוש בשואב האבק לניקוי חומרים בוערים. אין לשאוב חפצים קשים או חדים. אנא וודאו כי שואב האבק כבוי וכי תחנת הטעינה מנותקת ממקור החשמל טרם ביצוע פעולת ניקיון או תחזוקה. אין לנגב שום חלק של מוצר זה בעזרת מטלית רטובה או כל נוזל אחר. אנא השתמשו במוצר זה בהתאם להנחיות המצוינות במדריך זה למשתמש. המשתמשים אחראים על איבוד או נזק הנובע כתוצאה משימוש לא נכון במוצר זה.

### סוללות וטעינה

אין לעשות שימוש בסוללה, במטען או בעמדת טעינה צד שלישי. השתמשו רק בספק כוח דגם RCS0. אין לנסות ולפרק, לתקן או לבצע שינויים בסוללה או בעמדת הטעינה בעצמכם. אין למקם את עמדת הטעינה בקרבת מקור חום.

אין לעשות שימוש במטלית רטובה או בידיים רטובות לניגוב או לניקוי מגעי הטעינה של עמדת הטעינה.

אין להשליך סוללות ישנות בצורה לא בטוחה ולא נכונה. סוללות לא שימושיות יש להשליך במתקן מחזור מתאים.

במידה וכבל החשמל נפגם או מתקלקל, הפסיקו מיד את השימוש במוצר וצרו קשר עם מרכז השירות לאחר מכירה.

אנא וודאו כי שואב האבק כבוי בעת הובלתו ממקום למקום ודאגו לשמרו אותו במארז המקורי שלו ככל הניתן.

במידה ואין כוונה לעשות שימוש בשואב האבק למשך פרק זמן ממושך, הטעינו אותו במלואו, לאחר מכן כבו אותו ואחסנו אותו במקום קריר ויבש. הטעינו מחדש את שואב האבק לכל הפחות פעם ב-3 חודשים וזאת על מנת למנוע טעינת יתר של הסוללה.

מוצר זה כולל סוללות הניתנות להחלפה על ידי טכנאים מוסמכים או על ידי מרכז שירות לאחר מכירה בלבד.

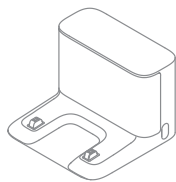

עמדת טעינה



כלי ניקוי

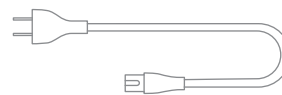

כבל חשמל

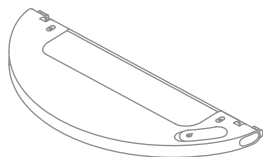

מיכל מים

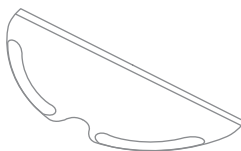

מגב

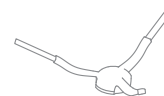

מברשת צדדית

שימו לב: האיורים המופיעים במדריך זה נועדו לעיון בלבד, אגא עיינו במוצר בפועל לפועל לגבי המראה שלו בפועל.

לחצן הפעלה / כיבוי / ניקיון  
 לחצו על הלחצן במשך 3 שניות.  
 לחצו לתחילת הניקיון לאחר הפעלת שואב האבק.

חיווי סטטוס  
 לבן: במצב ניקיון או שפעולת הניקיון הסתיימה.  
 לבן מהבהב: פעולת הניקיון בהשהיה.  
 כוחל מהבהב: מתחבר לרשת תקשורת.  
 כתום מהבהב: שגיאה (תקלה).

לחצן Spot/Dock  
 לחצו על הלחצן לשליחת שואב האבק חזרה  
 לעמדת הטעינה.  
 לחצו על הלחצן במשך 3 שניות להפעלת מצב  
 ניקיון נקודתי.

שימו לב: לחצו על כל לחצן להשהיית שואב האבק בזמן שהוא מנקה  
 והחזרתו לעמדת הטעינה, או במצב של ניקיון נקודתי.

חיישן ניווט ויזואלי  
 לשונית כיסוי (מעטפת)

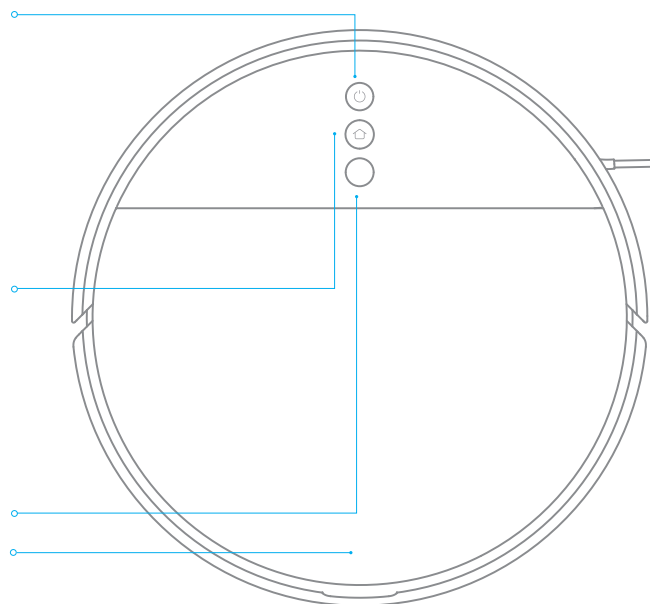



## שואב אבק

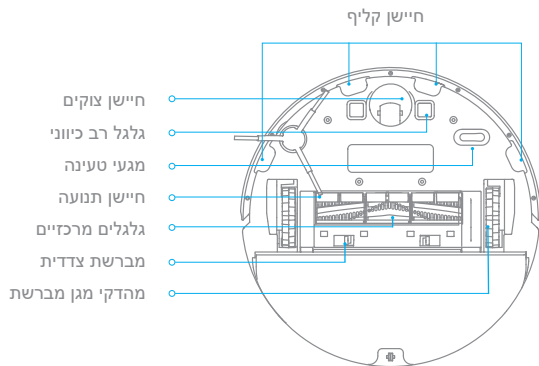

חיווי רשת Wi-Fi  
 הבהוב איטי: ממתין להתחברות  
 הבהוב מהיר: מתחבר  
 מופעל: רשת Wi-Fi מחוברת

לחצן איפוס  
 לחצו לחיצה ארוכה על לחצן זה  
 לשחזור המוצר להגדרות ברירת  
 המחדל של המפעל

כלי ניקוי  
 פתח יציאת אוויר / רמקול

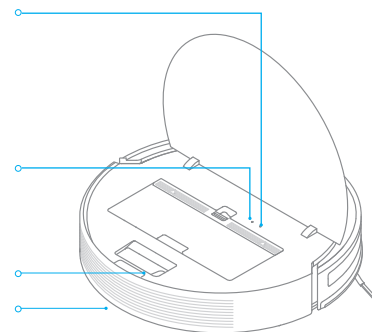

## שואב אבק וחיישנים

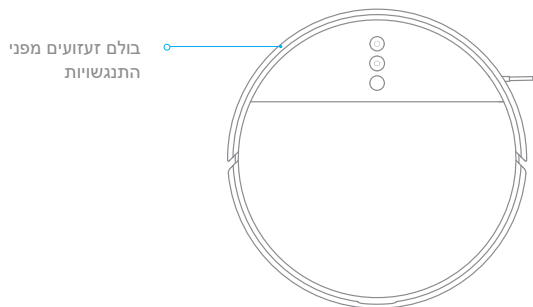

חיישן להאטה התאורה האינפרה  
 אדומה

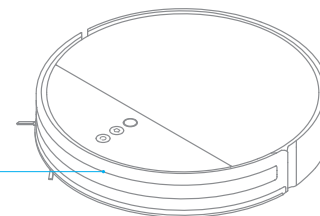

## פח אשפה

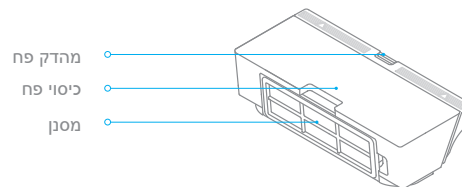

## טעינה

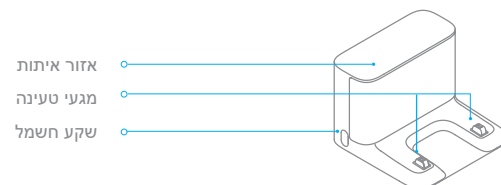

## רכיב ניגוב

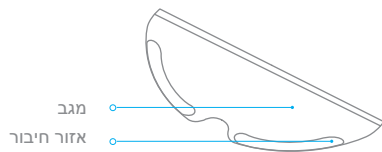
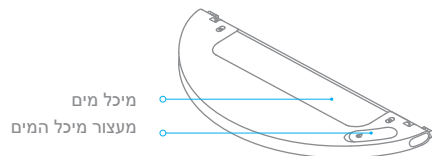

1. הוציאו את סרט ההגנה

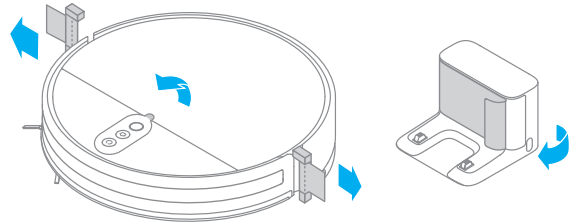

2. התקינו את המברשת הצדדית

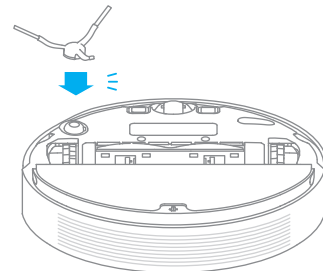

3. מקמו את עמדת הטעינה על רצפה ישרה כנגד הקיר וחברו אותה למקור חשמל

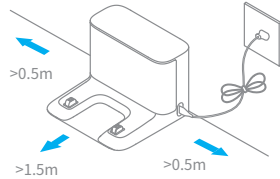

שימו לב:

- אנא וודאו כי נשמר מרחק של 0.5 מטר או יותר בכל אחד מהצדדים של עמדת הטעינה, ושל יותר מ- 1.5 מטר בחזית שלה.
- סדרו כבל משוחרר שעלול לעלות בטעות או נתקן את עמדת הטעינה.
- על מנת להבטיח שתוכלו לחבר היטב את שואב האבק למכשיר הטלפון שלכם, אנא וודאו כי שואב האבק ועמדת הטעינה בטווח רשת ה-Wi-Fi.
- אין למקם את עמדת הטעינה בשטח המכיל אור שמש ישיר או במקום שבו חפצים אחרים עלולים לחסום את שטח האיתות שלו, כיוון שהם עשויים לעכב את שואב האבק מלחזור לעמדת הטעינה.

4. מקמו את הרובוט על עמדת הטעינה לטעינה חוזרת

חיווי גובה הסוללה

לבן: גובה הסוללה מעל 15% Orange: Battery

כתום: גובה הסוללה מתחת ל- 15%

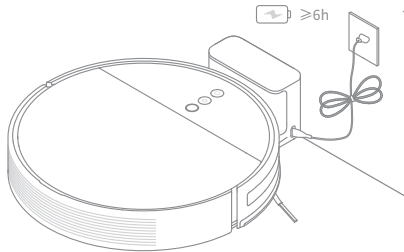



שימו לב:

- הטעינו עד הסוף לפני השימוש בפעם הראשונה.
- אין להתקין את רכיב הניגוב בזמן טעינה.

## חיבור ליישום Mi Home / Xiaomi Home

### איפוס רשת Wi-Fi

כאשר נאבד החיבור בין מכשיר הטלפון שלכם לבין שואב האבק בשל הגדרת תצורה חוזרת של הנתב, סיסמא שגויה או משהו דומה אחר, אנא פתחו את מכסה שואב האבק כך שתוכלו לראות את חייווי רשת ה-Wi-Fi. במקביל לחצו לחיצה ארוכה במקביל על לחצנים  ועל  עד שתשמעו צליל שאומר "ממתין להגדרת תצורת רשת התקשורת".  
ברגע שחייווי רשת ה-Wi-Fi מהבהב לאט, הדבר מצוין שרשת ה-Wi-Fi אופסה בהצלחה.

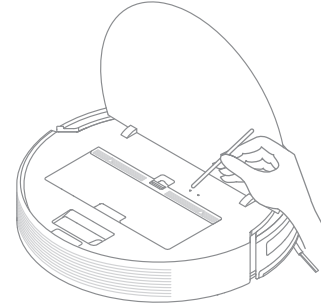

מוצר זה פועל עם יישום Mi Home/Xiaomi Home\*.

שלטו במכשיר שלכם, וצרו אינטראקציה בינו לבין מכשירים ביתיים אחרים בעזרת יישום Mi Home/Xiaomi Home.

סרקו את קוד ה-QR להורדה ולהתקנה של היישום.

יכולו אתכם לדף הגדרת החיבור במידה והיישום כבר הותקן.

או חפשו את "Mi Home/Xiaomi Home" בחנות App Store להורדה ולהתקנתו. פתחו את יישום Mi Home/Xiaomi Home, הקישו על "+" שבצד ימין למעלה, ולאחר מכן נהגו בהתאם להנחיות להוספת המכשיר שלכם.



\*מתייחסים ליישום כאל Xiaomi Home באירופה (מלבד עבור רוסיה). שם היישום המוצג על המכשיר שלכם צריך להילקח כהגדרת ברירת המחדל.

שמו לב: יתכן וגרסת היישום שודרגה, אנא נהגו בהתאם להנחיות המבוססות על גרסת היישום הנוכחית.

## 1. הפעלה / כיבוי

לחצו לחיצה ארוכה על לחצן (ⓘ) להפעלת שואב האבק. ברגע שנורית החיווי מוארת בצבע לבן קבוע, הדבר מצייין ששואב האבק מכוון על מצב הכן. לכיבוי שואב האבק, לחצו לחיצה ארוכה על לחצן תחת בזמן ששואב האבק במצב נייח. כיבוי שואב האבק יסיים את משימת הניקיון הנוכחית.

## 2. תחילת הניקיון

עם הפעלת שואב האבק, הוא יקנה באופן שיטתי כל חדר בתבנית של צורת S, לאחר מכן סיימו באמצעות ניקיון לאורך קצוות וקירות על מנת להבטיח עבודה יסודית. ברגע ששואב האבק סיים את פעולת הניקיון, הוא יחזור באופן אוטומטי לעמדת הטעינה לטעינה חוזרת.

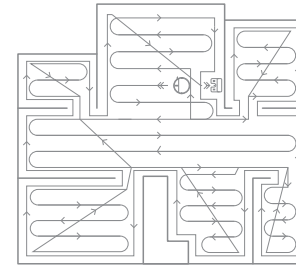

שימו לב:

- אנא הטעינו את שואב האבק עד הסוף והתחילו מעמדת הטעינה טרם הניקיון. אין להזיז את הרובוט ואת עמדת הטעינה בזמן ששואב האבק הרובוטי פועל.
- במידה והסוללה חלשה, שואב האבק הרובוטי יחזור באופן אוטומטי לעמדת הטעינה לטעינה. הוא יחזור לבצע את משימות הניקיון שלא סייים לאחר טעינה בהספק המתאים.

## 3. מצב ניקיון

קיימים ארבעה מצבי ניקיון ביישום Mi Home/Xiaomi Home: מצב שקט, מצב רגיל, מצב חזק ומצב טורבו. המצב המוגדר כברירת מחדל הינו מצב רגיל.

## 4. השהייה / מצב שינה

לחצו על כל לחצן להשהיית שואב האבק במהלך הניקיון. שואב האבק ייכנס באופן אוטומטי למצב שינה לאחר 10 דקות של חוסר פעילות, בשלב זה נוריות חיווי ההספק והטעינה ייכבו. על מנת להעיר את שואב האבק, לחצו על כל לחצן שהוא. שימו לב: ברגע ששואב האבק מושהה, מיקומו על עמדת הטעינה יסיים את משימת הניקיון הנוכחית.

## 5. מצב של ניקיון נקודתי

כאשר שואב האבק מכוון על מצב הכן או מושהה, לחצו במשך 3 שניות על לחצן תחת לתחילת הפעלתו במצב של ניקיון נקודתי (Spot Clean). במצב זה, הוא יקנה שטח בצורת ריבוע בגודל של 1.5 X 1.5 מטרים סביב שואב האבק. לאחר שהניקיון הנקודתי הסתיים, שואב האבק יחזור באופן אוטומטי למיקומו המקורי וייכבה. שימו לב: הפעלת מצב של Spot Clean תסיים את משימת הניקיון הנוכחית של שואב האבק.

## השימוש בשואב האבק

### 6. מצב של נא לא להפריע

מצב של נא לא להפריע מונע משואב האבק להתחיל משימות ניקיון בצורה אוטומטית ונורית חיווי ההספק נשארת כבויה. באפשרותכם להתיר את מצב "נא לא להפריע" או לשנות את השעות שלו ביישום.

שימו לב:

- ניקיונות מתוזמנים עדיין יבוצעו במהלך תקופת ה-DND.
- שואב האבק ימשיך את פעולת הניקיון שלו לאחר שפרק זמן זה מסתיים.

### 7. ניקיון מתוזמן

באפשרותכם לתזמן את זמן הניקיון ביישום Mi Home/Xiaomi Home. שואב האבק יתחיל לנקות באופן אוטומטי בזמן שהוגדר ולאחר מכן יחזור לעמדת הטעינה לטעינה חוזרת לאחר שהניקיון הסתיים.

### 8. מאפיינים ניסויים

השתמשו ביישום להגדרת ניקיונות על פי אזורים או קירות ווירטואליים.

שימו לב:

- ש ליצור מפה שלמה ולהפעיל מצב של חיסכון במפה לפני שניתן לעשות שימוש בפונקציה זו. לאחר השלמת מספר ניקיונות תחת תנאי תאורה שונים. בעת תחילת הניקיון, אנא פתחו את כל הדלתות שבביתכם על מנת להבטיח שלמות של המפה.
- אין להסתמך על אזורים מוגבלים ועל קירות ווירטואליים לבידוד אזורים מסוכנים.
- החזת הרובוט בצורה ידינית או ביצוע שינויים משמעותיים בסביבת הבית עשויים לגרום לאיבוד של הקירות הווירטואליים.

בחירת חדר

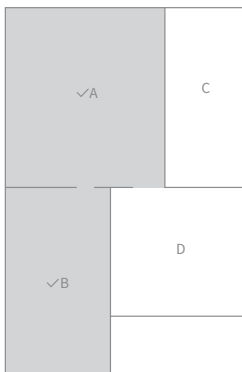

אזורים מוגבלים / קירות ווירטואליים

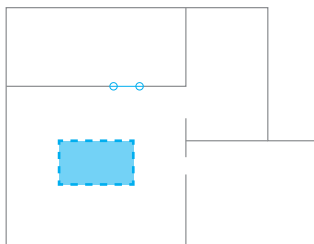

## השימוש בשואב האבק

### 9. שימוש בפונקציית ניגוב

אנו ממליצים לשאוב את כל סוגי הרצפה לכל הפחות שלוש פעמים טרם ניסיון הניגוב הראשון וזאת על מנת לצמצם הצטברות מוגזמת של לכלוך על המגב.

①. התקינו את משטח המגב: לחלחו את משטח המגב וסחטו מים עודפים. החליקו את המשטח כל הדרך לתוך החריץ שבמיכל המים עד שהוא מתיישב במקומו בבטחה.

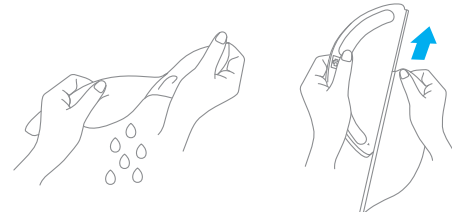

②. מלאו את מיכל המים: פתחו את מכסה מיכל המים, מלאו את המיכל במים, לאחר מכן גרו את המכסה בבטחה.



שימו לב: אין לעשות שימוש בתכשירי ניקוי או בחומרי חיסוי שלא נועדו לכך.

③. התקינו את רכיב הניגוב: יישרו את רכיב הניגוב כמצוין באמצעות החץ, לאחר מכן החליקו אותו לתוך החלק האחורי של שואב האבק עד שהוא מקליק במקומו.

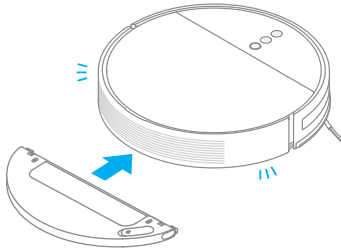

הערה:

- השתמש במודול הניגוב רק כאשר מישהו נמצא בבית.
- כדי למנוע מהריק מלהיכנס לשטיחים, ניתן להשתמש בחפצים.
- השתמש באפליקציה כדי להתאים את זרימת המים כנדרש.

④. לחצו על שני המהדקים הצדדיים כלפי פנים והחליקו את מיכל המים לאחור במטרה להפריד אותו מהרובוט.

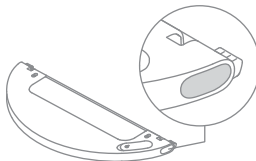

שימו לב:

כאשר שואב האבק נטען או שאינו בשימוש, הוציאו את רכיב הניגוב, מזגו את המים העודפים שבתוך המיכל החוצה ונקו את משטח הניגוב במטרה למנוע עובש או ריחות לא נעימים לפרק זמן ממושך.

וג הבעיה	פתרון לבעיה
שואב האבק אינו מופעל	רמת הסוללה חלשה. הטעינו מחדש את שואב האבק בעמדת הטעינה, ונסו בשנית. טמפרטורת הסביבה נמוכה מדי (מתחת ל- 0°C) או גבוהה מדי (מעל 50°C) טמפרטורת ההפעלה של שואב האבק היא 0°C עד 40°C.
שואב האבק אינו נטען מחדש	עמדת הטעינה אינה מקבלת הספק חשמלי. אנא וודאו כי שני קצוות כבל החשמל מחוברים כדורש למקומם. מגע לא טוב. נקו את מגעי הטעינה של עמדת הטעינה ושל שואב האבק.
שואב האבק אינו חוזר לעמדת הטעינה	ישנם יותר מדי מכשולים סביב עמדת הטעינה. מקמו את עמדת הטעינה במקום יותר פתוח. אנא נקו את שטח האיתות של עמדת הטעינה.
יש תקלה בשואב האבק	כבו את שואב האבק ולאחר מכן הפעילו אותו מחדש.
שואב האבק מפיק רעש מוזר	יתכן וגוף זר נתפס בתוך המברשת, המברשת הצדדית או באחד מהגלגלים הראשיים. הפסיקו את פעולת שואב האבק והוציאו את הלכלוכים.
שואב האבק אינו מנקה יותר ביעילות או משאיר אבק מאחור	תא האבק מלא. אנא נקו אותו. המסנן חסום. אנא נקו אותו. גוף זר נלכד בתוך המברשת. אנא נקו אותו.
שואב האבק אינו מתחבר לרשת ה-Wi-Fi	אות רשת ה-Wi-Fi חלש. אנא וודאו כי שואב האבק נמצא בשטח עם קליטה טובה של רשת Wi-Fi. משהו לא תקין עם חיבור רשת ה-Wi-Fi. אפסו את רשת ה-Wi-Fi והורידו את הגרסה האחרונה של יישום Mi Home/Xiaomi Home, לאחר מכן נסו להתחבר בשנית.



הפתרון לבעיה	סוג הבעיה
שואב האבק יש סוללה חלשה. ניקיון מתוזמן לא יתחיל אלא אם כן נותרו 15% טעינת סוללה של שואב האבק.	שואב האבק אינו מבצע ניקיון מתוזמן.
שארית שואב האבק בעמדת הטעינה לאחר שהוא טעון במלואו צורכת כמות קטנה מאוד של חשמל ומסייעת לשמור על איכות ביצועים אופטימלית של הסוללה.	האם השארית שואב האבק על עמדת הטעינה צורכת חשמל אם היא כבר טעונה?
סוללות ליתיום אינן סובלות מהשפעות בזיכרון, כך שלא הכרחי להמתין 16 שעות לאחר טעינה מלאה של שואב האבק טרם השימוש בו.	האם יש צורך להטעין את שואב האבק במלואו במשך 16 שעות בפעמים הראשונות בהן נעשה בו שימוש?
וודאו כי מיכל המים מלא במים ונקו את משטח הניגוב במידת הצורך. אנא וודאו כי משטח הניגוב מותקן כנדרש בהתאם למדריך למשתמש.	מים לא יוצאים מרכיב הניגוב, או שרק כמות קטנה של מים יוצאים.
אנא וודאו כי מכסה מיכל המים סגור בבטחה.	כמות גדולה מדי של מים יוצאת מרכיב הניגוב
אנא וודאו כי שואב האבק אינו מכוון על מצב "נא לא להפריע", מה שימנע ממנו לחזור ולנקות. שואב האבק אינו חוזר לנקות כאשר הוא מוטען באופן ידני או ממוקם על עמדת הטעינה באופן ידני.	שואב האבק אינו ממשיך לנקות לאחר טעינתו
העברת שואב האבק עשויה לגרום למיקום עצמי חוזר שלו או למיפוי חוזר של הסביבה שלו. במידה ושואב האבק רחוק מדי מעמדת הטעינה, יתכן ולא יוכל לחזור באופן אוטומטי בעצמו, כשבמקרה הזה עליכם למקם באופן ידני את שואב האבק על עמדת הטעינה.	שואב האבק אינו חוזר לעמדת הטעינה לאחר שהעבירו אותו משם

RVS5-WH0	דגם
14.4 וולט = 5200mAh (קיבולת מדורגת)	סוללה
Wi-Fi IEEE 802.11b/g/n 2.4 GHz	קישוריות אלחוטית
14.4 וולט =	מתח מדורג
40 וואט	הספק מדורג
RCS0	דגם
100-240 וולט ~ 50/60 הרץ 0.5 אמפר	סיווג כניסת מתח
19.8 וולט = 1 אמפר	סיווג יציאת מתח

ראות בטיחות כלליות לספק כוח / מטען:

מנעו חדירת מים או לחות. הרחיקו אותו מטמפרטורות קיצוניות כגון ליד רדיאטור או תנור חם או מקום הפתוח לשמש. הרחיקו אותו מנרות דולקים, סיגריות וסיגרים דלוקים, להבה גלויה וכו'. מנעו נפילת עצמים או התזות נוזלים כולל חומצות כלשהן על המטען. חברו אותו רק לשקע המספק את רמת מתח המסומן על המטען. כדי להקטין סכנת נזק לכבל החשמלי, אל תנתקו את המטען מהשקע ע"י משיכת הכבל. אחזו במטען ומשכו אותו מהשקע. ודאו שהכבל מנותב כך שאין סכנה שידרכו עליו או שייכשלו בו. אזהרה: לעולם אין להחליף את הפתיל או התקע בתחליפים לא מקוריים.

חיבור לקוי עלול לגרום להתחשמלות המשתמש. בשימוש עם כבל מאריך יש לוודא תקינות מוליך הארקה שבכבל. מיועד לשימוש פנים בלבד ולא במקום החשוף לשמש, גשם וכו'. ניתוק ההתקן מאספקת החשמל: תקע החשמל מהווה את אמצעי הניתוק. התקע חייב להיות זמין להפעלה. הקפידו לחבר את תקע החשמל לשקע מוארק, אתם עלולים להתחשמל או להיפצע! יש להקפיד ולתחזק את התקן הניתוק במצב תפעולי מוכן לשימוש! יש לאפשר גישה נוחה לחיבור וניתוק תקע הזינה מרשת החשמל.

אזהרה: אין לחשוף סוללות לחום גבוה כגון אור שמש, אש וכדומה.

הוראות בטיחות לסוללת ליתיום: החלפה שגויה עלולה לגרום לפיצוץ, יש להחליף אך ורק בסוללה דומה או שקולה.

אין לחשוף את הסוללה או מארז הסוללות לחום גבוה כגון אור שמש אש וכדומה. אין להשליך את הסוללה לאשפה אלא במתקני המחזור המיועדים לכך.

תנאי אחריות

האחריות מועמקת בזאת על ידי חברת קריסטלין בע"מ, ח.פ. 515364511 (להלן: החברה) לרוכש של המוצר בסיסי החברה, כפי שמופיעים באתר החברה בכתובת <https://www.xistore.co.il>. החברה תהיה אחראית לתקן, בעצמה או באמצעות אחר מטעמה, כל ליקוי, פגם או הקלקול שמתגלה במוצר במהלך תקופת האחריות שמקורו בחומר הייצור או בהליך הייצור בלבד, בלא תמורה - והכל בהתאם ובכפוף להוראות הדין, לרבות תקנות הגנת הצרכן (שירות ואחריות לאחר מכירה), תשס"ו - 2006. חברה תפעל לתיקון הקלקול בהקדם האפשרי ולא יאוחר מתום עשרה (10) ימים מהיום שבו נמסר המוצר לתחנת השירות או מתום שבועיים (14 ימים) מהיום שבו נמסר המוצר לנקודת המכירה, לפי העניין. במקרה של מסירת המוצר למשווק המורשה, תפעל החברה לתקן את הקלקול תוך שלושה שבועות מיום המסירה של המוצר אל המשווק המורשה. שבתות וחגים אינם במניין הימים לתיקון הקלקול.

החברה תהא רשאית, לפי שיקול דעתה הבלעדי בהתאם לסוג ואופי הקלקול, לתקן או להחליף את החלק המקולקל. בנסיבות בהן לא ניתן יהא לתקן את הקלקול או להחליף את החלק המקולקל, תספק החברה לרוכש מוצר חלופי שווה ערך למוצר שנרכש בהתאם להוראות הדין.

חריגים:

אחריות החברה לפי סעיף 1 לא תחול במצבים בהם הקלקול נגרם כתוצאה של אחת מן הנסיבות הבאות:

מעשה או מחדל מכון או רשלי של הרוכש או צד שלישי אחר.

שימוש במוצר שלא למטרה לשמה נועד, או שימוש שאינו סביר במוצר לרבות סוג השימוש, תנאי השטח והסביבה או שימוש באביזרים שלא סופקו על ידי החברה או משווק מורשה מטעמה; המוצר פורק או תוקן או טופל באופן בלתי הולם או נעשה בו שינוי אחר כלשהו על ידי גורם שאינו מוסמך על ידי החברה, לרבות באמצעות חלקי חילוף שאינם מקוריים, ובלבד שאין מדובר בנסיבות שמנבעת מהפרת חיובי החברה לפי תעודת אחריות זו או הוראות הדין;

מקרי שבר, שימוש לקוי או תחזוקה לקויה או כל הפרה אחרת של תנאי השימוש או האחריות של המוצר;

קלקול שנגרם כתוצאה מכוח עליון שהתרחש במועד מאוחר ממועד מסירת המוצר לרוכש.

מבלי לגרום מן האמור, האחריות לא תחול על פגיעות במעטה החיצוני של המוצר, כגון: שריטות, קילופי צבע וכיוצא באלה.

במקרה בו תקבע החברה, לפי שיקול דעתה, כי הקלקול נובע מנסיבות שאינן מוסדות במסגרת האחריות (כאמור בסעיף 7 לעיל), תהא רשאית החברה לדרוש תמורה בעד תיקון או ההחלפה לפי אופיים וסוגם. הרוכש יתבקש לאשר את התיקון או ההחלפה בתש

לום, ככל שניתן לתקן את המוצר, על פי הצעת מחיר שתסופק על ידי החברה.

מגבלות אחריות:

האחריות בתעודת אחריות זו מוגבלת במפורש לתיקון או החלפת מוצר מקולקל כמפורט לעיל. לחברה לא תהא כל אחריות כלפי הרוכש או מי מטעמו בגין קלקולים או נזקים מעבר לאחריות המסופקת בתעודה זו ולמוטל עליה מכוח הדין החל.

האחריות כאן אינה ניתנת להעברה או להמחאה וניתנת אך ורק לאדם אשר רכש את המוצר מידי החברה או משווק מורשה מטעמה.

החברה (לרבות כל גורם מטעמה) אינה אחראית לנזק תוצאתי, נסיבתי, אובדן רווח (ישר או עקיף), פגיעה במוניטין או נזק כספי אחר אשר יגרמו, במישרין או בעקיפין, לרוכש או צד שלישי אחר כתוצאה משימוש במוצר או אי שימוש בו, לרבות בחלקים או הרכיבים הנלווים למוצר.

ככל שאין מגבלה על פי הדין החל, אחריות החברה על פי תעודת אחריות זו תהא מוגבלת לסך כולל של עלות המוצר במועד הרכישה.

מימוש האחריות כפוף לקיומו של מספר סידורי או אמצעי זיהוי אחר על המוצר או כפי שהופיע על חשבונית הרכישה של המוצר במועד הרכישה. החשבונית המופיעה במערכות החברה תשמש כראיה לנכונות תוכנה.

אחריות תינתן רק בהצגת תעודת האחריות המקורית בצרוף חשבונית רכישה.

שירות במסגרת האחריות יינתן רק בהצגת תעודת האחריות המקורית בצרוף חשבונית רכישה בלבד.

תקופת האחריות: 12 חודשים מיום הרכישה .

שירות לאחר המכירה לרוכשים דרך יבואן רשמי בלבד!

אם יש צורך בסיוע בהפעלה, אנא צרו קשר עם שירות הלקוחות בטלפון

1700-503344 או במייל [info@xistore.co.il](mailto:info@xistore.co.il)





For further information, please go to [www.dreame.tech](http://www.dreame.tech)  
Manufactured by: Dreame Technology (Tianjin) Limited



Made in China